

Produktkatalog

1:1 Januari 2018



- Det miljövänliga sortimentet



evosense



evoflow



evotemp



evobalance

- Innehåller rekommenderade bruttopriser
- Mer information finns på www.mma.se
- Nytt supportnummer: 0433-737 37

Kontor Stockholm

Bo Engblom

Försäljningsingenjör
Tel: 0433-737 57
SMS: 070-621 32 34
bo.engblom@mma.se

Per Eckelöv

Försäljningsingenjör
Tel: 0433-737 65
SMS: 070-251 11 34
per.eckelov@mma.se

Ronnie Persson

Försäljningsingenjör
Tel 0433-737 08
SMS: 070-580 14 80
ronnie.persson@mma.se

Kontor Skåne

Oskar Lindgren

Försäljningsingenjör
Tel: 0433-737 78
SMS: 073-085 90 80
oskar.lindgren@mma.se

Huvudkontor Markaryd

Niclas Schubert

Försäljningsdirektör
Tel: 0433-737 26
SMS: 070-817 50 55
niclas.schubert@mma.se

Jan Samuelson

Produktchef
Tel: 0433-737 13
jan.samuelson@mma.se

Henrik Carlsson

Produktchef
Tel: 0433-737 71
henrik.carlsson@mma.se

Håkan Danielsson

OEM
Tel: 0433-737 30
SMS: 072-560 58 80
hakan.danielsson@mma.se

AB Markaryds Metallarmatur

Postadress: Box 10, 285 21 Markaryd
Besöksadress: Järnvägsgatan 19, 285 32 Markaryd
info@mma.se

Kontor Göteborg

Mikael Andersson

Försäljningsingenjör
Tel: 0433-737 68
SMS: 070-577 37 68
mikael.andersson@mma.se

Till dig som är proffs.

0433-73737

Support för MMA-proffs

Emma Gunnarsson

Innesäljare &
marknadsföring
Tel: 0433-737 11
emma.gunnarsson@mma.se

Magnus Nilsson

Innesäljare
Tel: 0433-737 38
magnus.nilsson@mma.se

Malin Fredman

Innesäljare
Tel: 0433-737 17
malin.fredman@mma.se

Malin Karlsson

Innesäljare &
marknadsföring
Tel 0433-737 12
malin.karlsson@mma.se

Nyheter!

evoflow



evobalance



evotemp



Innehåll

Termostater	4
Rumsreglercentraler & ställdon	6
Handrattar/tillbehör	7
Ventiler	8
Kopplingsdetaljer	12
Radiatorkoppel	13
Koppeldetaljer	19
Koppelanslutningar	20
Balanseringsventiler	22
Mättringar & Instrument	24
Dynamiska balanseringsventiler	25
Ventiler VVC	26
Systemkomponenter	27
Kopplingar	28
Etthålsventiler/Rotventiler	29
Utbytesinsatser	32
Packboxar/tillbehör	36
Adaptrar	37
Förinställningsverktyg	39

Termostat - Evosense

evosense

- energieffektiv
- miljövänlig
- noggrann



OBS! rumstemperaturen blir ca 2°C lägre än stängningstemperaturen.

RSK nr	Art nr	Benämning	Beskrivning	Förp.	Pris/st
480 67 37	2013201028	Evosense-28	0-28°C (26°C) M28x1,5	10	259,00
480 67 42	2013201022	Evosense-28	0-22°C (20°C) M28x1,5	10	262,00
480 67 43	2013201023	Evosense-28	0-23°C (21°C) M28x1,5	10	262,00
480 67 44	2013201024	Evosense-28	0-24°C (22°C) M28x1,5	10	262,00
480 67 45	2013201025	Evosense-28	0-25°C (23°C) M28x1,5	10	279,00
480 67 92	2013202028	Evosense-28	0-28°C (26°C) M28x1,5 svart	10	284,00
480 68 20	2013001028	Evosense-30	0-28°C (26°C) M30x1,5	10	259,00
480 67 51	2013201822	Evosense-min/max 8-22°C (20°C)	M28x1,5	10	272,00
480 67 52	2013201823	EvoSense-min/max 8-23°C (21°C)	M28x1,5	10	272,00
480 67 53	2013201824	Evosense-min/max 8-24°C (22°C)	M28x1,5	10	272,00
480 67 55	2013201826	Evosense-min/max 8-26°C (24°C)	M28x1,5	10	272,00
Min- och maxbegränsning av termostat vid order färre än 250 st (gäller ej 22°, 23° och 24°).					16,00
Evosense i bulkpack, minsta ordervolym 100 st					
480 67 56	2013201028B	Evosense-28	0-28°C M28x1,5	100	254,00
480 67 57	2013201022B	Evosense-28	0-22°C M28x1,5	100	254,00
480 67 58	2013201023B	Evosense-28	0-23°C M28x1,5	100	254,00
480 67 59	2013201024B	Evosense-28	0-24°C M28x1,5	100	254,00

Termostat - Evosense sprint



RSK nr	Art nr	Benämning	Beskrivning	Förp	Pris/st
480 67 63	2013203028	Evosense-28	0-28°C (26°C) M28x1,5	10	289,00
480 67 69	2013203022	Evosense-28	0-22°C (20°C) M28x1,5	10	289,00
480 67 70	2013203023	Evosense-28	0-23°C (21°C) M28x1,5	10	289,00
480 67 71	2013203024	Evosense-28	0-24°C (22°C) M28x1,5	10	289,00
480 67 72	2013203025	Evosense-28	0-25°C (23°C) M28x1,5	10	289,00
480 67 79	2013203822	Evosense-min/max 8-22°C	M28x1,5	10	289,00
480 67 80	2013203823	Evosense-min/max 8-23°C	M28x1,5	10	289,00
480 67 81	2013203824	Evosense-min/max 8-24°C	M28x1,5	10	289,00
480 67 84	2013203826	Evosense-min/max 8-26°C	M28x1,5	10	289,00

Termostat med kapillärrör, separat givare



RSK nr	Art nr	Benämning	Beskrivning	Förp	Pris/st
480 67 93	202320121	Evosense remote	2 m. kapillärrör 0-28°C	1	452,00
480 67 94	202320151	Evosense remote	5 m. kapillärrör 0-28°C	1	621,00
480 86 31	202390111	Evosense T10	1,5 m. kapillärrör 5-49°C	1	509,00
480 86 32	202390121	Evosense T10	2 m. kapillärrör 5-49°C	1	560,00
480 86 33	202390131	Evosense T10	5 m. kapillärrör 5-49°C	1	637,00
Förlängning av kapillärrör/meter max 10 m. Min- och maxbegränsning av termostat färre än 250 st (gäller ej 22°, 23° och 24°).					34,00 16,00

Termostat DTW - inkl. adapter M28x1,5						
	RSK nr	Art nr	Benämning	Beskrivning	Förp.	Pris/st
	480 65 40	9001078	DTW -30	Vit 9-29°C standard	10	255,00
	480 65 41	9001079	DTW-30 cr	Kromad 9-29°C	10	306,00
	480 67 36	9001430	Petite-TA	Termostat Petite - TA M30x1,5 DTW går ej att min- eller maxbegränsa.	1	211,00
Termostat med kapillärrör, separat givare och ratt						
	RSK nr	Art nr	Benämning	Beskrivning	Förp.	Pris/st
	480 60 96	3020721	ENTL	2+2 m. kapillärrör 10-26°C	1	806,00
	480 58 74	3020751	ENTL	2+5 m. kapillärrör 10-26°C	1	971,00
Termostat Evosense AGA						
	RSK nr	Art nr	Benämning	Beskrivning	Förp.	Pris/st
	480 68 08	2013205028	Evosense AGA	Evosense+NTI AGA/Thermopanel NTI - kort stift (3-4 mm), stiftet lämnas kvar i adaptern STI/RTI - långt stift (8-10 mm), stift i adaptern tas bort	10	362,00
Termostat Evosense Public - design för offentlig miljö						
	RSK nr	Art nr	Benämning	Beskrivning	Förp.	Pris/st
	480 86 05	2013204028	Evosense Public	0-28°C (26°C) M28x1,5	10	370,00
	480 86 09	2013003028	Evosense Public	0-28°C (26°C) M30x1,5	10	370,00
	481 20 77	9001527	Verktogsset	Verktogsset Evosense Public	1	99,00

Termoelektriska ställdon inkl lägesindikator IP54

	RSK nr	Art nr	Benämning	Beskrivning	Förp	Pris/st
	480 68 10	3038403	VAO 24V	NO M28x1,5	1	249,00
	480 68 14	3038302	VAO 230V	NO M28x1,5	1	256,00
	480 68 09	3038401	VAC 24V	NC M28x1,5	1	249,00
	480 68 13	3038301	VAC 230V	NC M28x1,5	1	256,00
	480 68 12	3038407	VAO 24V	NO M30x1,5	1	249,00
	480 68 17	3038304	VAO 230V	NO M30x1,5	1	256,00
	480 68 11	3038405	VAC 24V	NC M30x1,5	1	249,00
	480 68 15	3038303	VAC 230V	NC M30x1,5	1	256,00

Termoelektriska ställdon inkl LED indikator IP64

	RSK nr	Art nr	Benämning	Beskrivning	Kabel	Förp	Pris/st
	480 66 63	3037901	VMWC 230 V	NC M28x1,5	1 m	10	304,00
	480 66 62	3038001	VMWC 24 V	NC M28x1,5	1 m	10	283,00

Motorställdon M28 0-10V

	RSK nr	Art nr	Benämning	Beskrivning	Kabel	Förp	Pris/st
	480 58 58	9001279	EAC-28 0-10V	NC M28x1,5			1

Analog rumsregulator 24 V. Värme/kyla i sekvens

	RSK nr	Art nr	Benämning	Beskrivning	Ansl	Förp	Pris/st
	538 61 43	4301101	R41	Max 4+4 ställdon	Plint		1

Digital rumsregulator med display. Värme/kyla i sekvens

	RSK nr	Art nr	Benämning	Beskrivning	Kabel	Förp	Pris/st
	544 15 68	990001	R44	On/Off 0-10V	Plint		1

Transformator

	RSK nr	Art nr	Benämning	Beskrivning	Ansl	Förp	Pris/st
	555 16 02	990002	T35 VA	Max 5 ställdon	Kabel	1	623,00
	538 61 33	4903302	T60 VA	Max 12 ställdon	Plint	1	1177,00

Större transformatorer finns efter förfrågan.

Slottsventil, polerad mässing							
	RSK nr	Art nr	Benämning	Beskrivning	Förp	Pris/st	
	480 51 98	4034101	SNH	Slottsvred		1	1140,00
	480 57 51	4042708	FVR 10 P	Ventil rak		1	391,00
	480 57 52	4043007	FVR 15 P	-"-		1	419,00
	480 57 53	4043304	FVR 20 P	-"-		1	531,00
	480 64 00	4042806	FVV 10 P	Ventil vinkel		1	391,00
	480 64 01	4043106	FVV 15 P	-"-		1	419,00
	480 64 02	4043405	FVV 20 P	-"-		1	531,00
	480 61 03	4873805	FV5	Förinställningsverktyg		1	645,00
	481 91 20	4161305	N10B P	Böj och mutter		1	136,00
	481 91 21	4161306	N15B P	-"-		1	219,00
	481 91 22	4161307	N20B P	-"-		1	325,00
	482 16 76	4050103	RVR 10 P	Returventil		1	195,00
	482 16 75	4050203	RVV 10 P	-"-		1	195,00
	482 16 78	4050703	RVR 15 P	-"-		1	211,00
	482 16 79	4050903	RVV 15 P	-"-		1	211,00
	482 17 04	4050803	RVR 20 P	-"-		1	252,00
	482 17 03	4051003	RVV 20 P	-"-		1	252,00
	481 90 18	4161206	N10R P	Rak nippel och mutter		1	67,00
	481 90 19	4161207	N15R P	-"-		1	90,00
481 90 20	4161208	N20R P	-"-		1	142,00	
487 53 78	4163201	1/2/15K15	Kombikoppling 15 mm		1	37,00	
487 53 79	4163501	3/8/12K12	Kombikoppling 12 mm		1	37,00	
Handrattar							
	RSK nr	Art nr	Benämning	Beskrivning	Förp	Pris/st	
	480 60 97	4031102	ENH	Handratt		30	59,00
	480 55 87	4030101	NHN	Handratt inställs med insexnyckel 5 mm		20	116,00
	480 64 09	4037401	NHK	Handratt förkromad		1	290,00
Tillbehör termostater							
	RSK nr	Art nr	Benämning	Beskrivning	Förp	Pris/st	
	480 65 67	4855001	TM	Begränsningsverktyg		1	6,00
	480 52 03	4563501	D	Dykrör för känselkropp		1	152,00
	480 52 69	9000219	A	Anligningsskena för buntband		1	68,00
	480 62 72	4032601	VL	Ventilförlängare		1	195,00
	480 65 34	4703210		Bricka 26,0x1,0 (ENH +FVR azf)*			11,00
		4703204		Bricka 26,0x1,5 (REKV, EDVH)			11,00
	4703205		Bricka 26,0x0,25 (Temp)			11,00	
			*/Legionellabricka för ENH.				

Evoflow med förinställning

evoflow

- Bästa miljöväl



RSK nr	Art nr	Benämning/Dim	Beskrivning	Kv Δ T2K	kvs	Förp	Pris/st
479 58 30	30411101	Evoflow 10	Rak	0,4	0,82	10	202,00
479 58 33	30411201	Evoflow 15	-"-	0,4	0,82	10	260,00
479 58 36	30411301	Evoflow 20	-"-	0,4	0,82	5	373,00
479 58 31	30411102	Evoflow 10	Vinkel	0,4	0,82	10	202,00
479 58 34	30411202	Evoflow 15	-"-	0,4	0,82	10	260,00
479 58 37	30411302	Evoflow 20	-"-	0,4	0,82	5	373,00
479 58 32	30411103	Evoflow 10	Avig vinkel	0,4	0,82	10	202,00
479 58 35	30411203	Evoflow 15	-"-	0,4	0,82	10	260,00
479 58 38	30411303	Evoflow 20	-"-	0,4	0,82	5	373,00
481 20 83	4873822	FV 22	Förinställningsverktyg			1	659,00

FVRe-serien med förinställning - inbyggd säkerhet mot manipulation



FVRe

RSK nr	Art nr	Benämning/Dim	Beskrivning	Kv Δ T2K	Förp	Pris/st
480 66 64	40410901	FVRe 10	Rak, special	0,5	10	282,00
480 66 65	40411001	FVRe 15	Rak, special	0,5	10	361,00
480 70 07	4873821	FV21	Förinställningsverktyg		1	659,00

FV-serien med förinställning

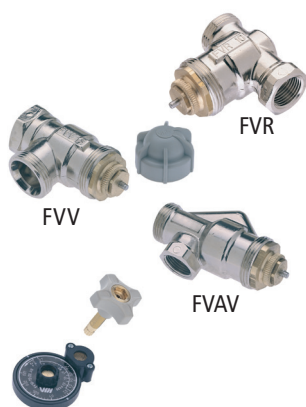

FVR

FVV

FVAV

RSK nr	Art nr	Benämning/Dim	Beskrivning	Kv Δ T2K	kvs	Förp	Pris/st
480 60 73	4042701	FVR 10	Rak	0,7	1,2	10	170,00
480 60 75	4043001	FVR 15	-"-	0,7	1,2	10	220,00
480 60 76	4043301	FVR 20	-"-	0,9	1,2	5	336,00
480 60 77	4042801	FVV 10	Vinkel	0,7	1,2	10	170,00
480 60 78	4043101	FVV 15	-"-	0,7	1,2	10	220,00
480 60 79	4043401	FVV 20	-"-	0,9	1,2	5	336,00
480 60 80	4042901	FVAV 10	Avig vinkel	0,7	1,2	10	170,00
480 60 81	4043201	FVAV 15	-"-	0,7	1,2	10	220,00
480 60 82	4043501	FVAV 20	-"-	0,9	1,2	5	336,00
480 61 03	4873805	FV5	Förinställningsverktyg			1	659,00

Ventil med förinställning - designradiatorer

c/c 50



c/c 40

RSK nr	Art nr	Benämning	Beskrivning	Förp	Pris/st
480 65 38	4048501	RFA 76	Radiatorventil M22x1,5 Växlarbar 1-2-rörs	1	696,00

FVRF/FVVF - med förinställning och snabbkopplingsystem



FVRF

RSK nr	Art nr	Benämning	Beskrivning	Förp	Pris/st
479 58 44	30411401	FVRF 12/12	Ventil rak för rör med utv.dim 12	10	217,00
	30411501	FVRF 15/15	Ventil rak för rör med utv.dim 15	10	266,00
	30411402	FVVF 12/12	Ventil vinkel för rör med utv.dim 12	10	217,00
	30411403	FVVF 10/12	Ventil vinkel för rör med utv.dim 10	10	266,00

VH-serien utan förinställning - högre Kvs-värde

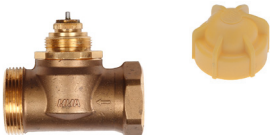
	RSK nr	Art nr	Benämning	Beskrivning	Kvs	Dim	Förp	Pris/st
		480 57 74	4046901	VHR 25	Rak	4,8	25	5

FVX-serien med förinställning - högre Kvs-värde

	RSK nr	Art nr	Benämning	Beskrivning	Kvs	Dim	Förp	Pris/st
	480 63 33	4047401	FVXR 15	Rak	2,1	15	1	532,00
	480 63 34	4047501	FVXR 20	Rak	3,3	20	1	544,00
	479 58 48	4047503	FVXR 20	Rak inv + inv				
	480 63 58	4873808	FV8	Förinställningsverktyg				659,00

Tvåvägs styrventil med förinställning

	RSK nr	Art nr	Benämning	Beskrivning	kvs	Förp	Pris/st
	489 27 00	3254501	STVT 15	G15 Utv	2,15	1/12	792,00
	489 27 10	3255801	STVTI 15	G15 Inv	2,15	1/12	794,00
	480 66 60	4873818	FV18	Förinställningsverktyg STVT 15		1	659,00

Termoställdon beställs separat välj 24V eller 230V med M28x1,5 anslutning, se sid 6

Styrventiler inkl ställdon - växelventil med fjäderåtergång

	RSK nr	Art nr	Benämning	Beskrivning	Ansl	Förp	Pris/st
	490 69 41	9000902	MPE 322DV	3-vägs fördelar ventil*22		1	1370,00
	490 69 42	9000903	MPE 328DV	3-vägs fördelar ventil*28		1	1621,00
	490 69 43	9000904	MPE 322	3-vägs ventil *	22	1	1370,00
	490 69 44	9000905	MPE 328	3-vägs ventil *	28	1	1621,00
	490 69 45	9000906	MPE 222	2-vägs zon ventil*	22	1	1190,00
	490 69 46	9000907	MPE 228	2-vägs zon ventil*	28	1	1423,00

Styrventiler - omvänd reglering

	RSK nr	Art nr	Benämning	Beskrivning	Ansl	Förp	Pris/st
	480 55 81	4141003	EKV 15 AZF	Utan förinställning	G1/2"	5	389,00
	480 55 68	3141701	REKV 15	Med förinställning	G1/2"	5	537,00
	480 55 82	4140902	EKV 20 AZF	Utan förinställning	G3/4"	5	420,00
	480 55 69	3141801	REKV 20	Med förinställning	G3/4"	5	576,00

Trevägsventil

	RSK nr	Art nr	Benämning	Beskrivning	Ansl	Förp	Pris/st
	480 55 79	4130601	EDV 15	Kvs 1,5	G1/2"	1	600,00
	480 55 83	4130801	EDVH 15	Kvs 2,3	G1/2"	1	602,00
	480 55 84	4130901	EDVH 20	Kvs 3,2	G3/4"	1	789,00

Tryckoberoende styrventil TOV

	RSK nr	Art nr	Benämning	Beskrivning	Flöde	Förp	Pris/st	
	Exklusive ställdon.							
	490 69 70	9001153	TOV	DN15 inv 5 mm	65-370 l/h	1	1516,00	
	490 70 14	9001253	TOV	DN15 inv 2,5 mm	30-200 l/h	1	1516,00	
	490 70 15	9001254	TOV	DN15 inv 2,5 mm	100-575 l/h	1	1516,00	
	490 69 69	9001154	TOV	DN 20 inv 5 mm	220-1330 l/h	1	1756,00	
	490 70 16	9001255	TOV	DN 20 inv 2,5 mm	100-575 l/h	1	1756,00	
	490 70 17	9001256	TOV	DN 25 inv 5 mm	600-3609 l/h	1	2175,00	
	490 70 18	9001257	TOV	DN 32 inv 5 mm	550-4001 l/h	1	2653,00	
			TOV	DN 40	1370-9500 l/h	1	*	
			TOV	DN 50	1400-11500 l/h	1	*	
	Inklusive ställdon.							
	490 70 33	9001258	TOV	DN 40	2022-7105 l/h	1	11468,00	
	490 70 34	9001259	TOV	DN 50	2204-8586 l/h	1	13022,00	
	490 70 45	9001412	TOV LF	DN 50 flänsad	2480-15000 l/h	1	37302,00	
	490 70 46	9001413	TOV HF	DN 50 flänsad	3920-24000 l/h	1	37951,00	
	490 70 29	9001274	TOV LF	DN 65 flänsad	4380-25000 l/h	1	40815,00	
	490 70 30	9001275	TOV HF	DN 65 flänsad	5950-35000 l/h	1	40815,00	
	490 70 31	9001276	TOV LF	DN 80 flänsad	5340-34000 l/h	1	48395,00	
	490 70 32	9001277	TOV HF	DN 80 flänsad	7020-43000 l/h	1	48395,00	
	490 70 47	9001414	TOV LF	DN 100 flänsad	12100-68000 l/h	1	71954,00	
	490 70 48	9001415	TOV HF	DN 100 flänsad	14800-90000 l/h	1	83793,00	
	490 70 49	9001416	TOV LF	DN 125 flänsad	16500-110000 l/h	1	118041,00	
	490 70 50	9001417	TOV HF	DN 125 flänsad	20250-135000 l/h	1	129934,00	
	490 70 51	9001418	TOV LF	DN 150 flänsad	24000-160000 l/h	1	172452,00	
490 70 52	9001419	TOV HF	DN 150 flänsad	30000-200000 l/h	1	184345,00		
	480 58 57	9001278	Ställdon	0-10V DN 15 - DN 32		1	2055,00	
	490 70 35	9001308	Ställdon	0-10V DN 65 - DN 80		1	7226,00	
	490 70 42	9001260	Ställdon	0-10V DN 40 - DN 50		1	7226,00	
			* Pris på förfrågan					

V-serien utan förinställning

	RSK nr	Art nr	Benämning/Dim	Beskrivning	KvΔT2K kvs	Förp	Pris/st
Utgående Ersätts med FVR-serien 	480 60 83	4042702	VR 10	Rak	0,7 1,2	10	164,00
	480 60 84	4043002	VR 15	-"-	0,7 1,2	10	175,00
	480 60 85	4043302	VR 20	-"-	0,9 1,2	5	204,00
	480 60 86	4042802	VV 10	Vinkel	0,7 1,2	10	164,00
	480 60 87	4043102	VV 15	-"-	0,7 1,2	10	175,00
	480 60 88	4043402	VV 20	-"-	0,9 1,2	5	204,00
	480 60 89	4042902	VAV 10	Avig vinkel	0,7 1,2	10	164,00
	480 60 90	4043202	VAV 15	-"-	0,7 1,2	10	175,00
	480 60 91	4043502	VAV 20	-"-	0,9 1,2	5	204,00

Med avstängning och separat förinställning

 RRVR RRVV	RSK nr	Art nr	Benämning	Beskrivning	Dim	Förp	Pris/st
	482 16 98	4050304	RRVR 10	Rak azf	10	10	114,00
	482 16 94	4051101	RRVR 15	Rak	15	10	173,00
	482 16 99	4050404	RRVV 10	Vinkel azf *	10	10	114,00
	482 16 95	4051201	RRVV 15	Vinkel *	15	10	173,00

Med avstängning

 RVR RVV	RSK nr	Art nr	Benämning	Beskrivning	Dim	Förp	Pris/st
	482 16 96	4050104	RVR 10	Rak	10	10	82,00
	482 16 88	4050701	RVR 15	Rak	15	10	111,00
	482 16 90	4050801	RVR 20	Rak	20	5	189,00
	482 16 97	4050204	RVV 10	Vinkel	10	10	82,00
	482 16 89	4050901	RVV 15	Vinkel	15	10	111,00
	482 16 91	4051001	RVV 20	Vinkel	20	5	189,00

Snabbkopplingsystem - för koppar & pex/alupex

 Evofit	RSK nr	Art nr	Benämning	Beskrivning	Förp	Pris/st
	477 32 23	4178403	Evofit M22/16	Koppling rak	10	87,00
477 32 24	4178501	Evofit M22/16	Koppling vinkel	10	87,00	

	RSK nr	Art nr	Benämning	Beskrivning	Förp	Pris/st
	477 32 31	4164226	Komplett Propplåda	5st av varje DN 12, 15, 15, 20, 22 mm + clips	1	1527,00
	477 32 25	4164220	Propp	DN 10 mm	10	48,00
	477 32 26	4164221	Propp	DN 12 mm	10	48,00
	477 32 27	4164222	Propp	DN 15 mm	10	50,00
	477 32 28	4164223	Propp	DN 16 mm	10	50,00
	477 32 29	4164224	Propp	DN 20 mm	5	61,00
	477 32 30	4164225	Propp	DN 22 mm	5	65,00
	477 32 32	4164227	Clips	DN 10 mm	100	4,00
	477 32 33	4164228	Clips	DN 12 mm	100	4,00
	477 32 34	4164229	Clips	DN 15 mm	100	4,00
	477 32 35	4164230	Clips	DN 16 mm	100	4,00
	477 32 36	4164231	Clips	DN 20 mm	100	4,00
	477 32 37	4164232	Clips	DN 22 mm	100	4,00

Radiatoranslutning								
	RSK nr	Art nr	Benämning		Dim	Förp	Pris/st	
	481 91 25	4161301	N10 B	Böj och mutter	10	10	74,00	
	481 91 26	4161302	N15 B	-"-	15	10	100,00	
	481 91 27	4161303	N20 B	-"-	20	10	195,00	
	481 91 28	4161304	N25 B	-"-	25	1	357,00	
	RSK nr	Art nr	Benämning	Beskrivning	Dim	Förp	Pris/st	
	481 90 17	4161201	N10 R	Nippel och mutter	10	10	34,00	
	481 90 25	4161202	N15 R	-"-	15	10	41,00	
	481 90 33	4161203	N20 R	-"-	20	10	72,00	
	481 90 34	4161204	N25 R	-"-	25	1	123,00	
	RSK nr	Art nr	Benämning	Beskrivning	Ansl	Förp	Pris/st	
	480 58 86	4171601	MAH 1/2"	Övergångskpl.	M22/G1/2"	1	36,00	
	480 58 87	4172301	MAB 1/2"	Övergångskpl.	M26/G1/2"	1	82,00	
Äldre radiatoranslutning								
	RSK nr	Art nr	Benämning	Beskrivning	Ansl	Förp	Pris/st	
	480 59 95	4171401	ROT 3/8"	Vinkel	M22/3/8"	10	107,00	
	480 59 96	4171501	ROT 1/2"	Vinkel	M26/1/2"	10	123,00	
	480 58 17	4172001	ROT 3/4"	Vinkel	M34/3/4"	1	156,00	
Kombikoppling - för inlopp i ventiler. Typ Evoflow, FVR, V & AN								
	RSK nr	Art nr	Benämning	Dim	Rör	Förp	Pris/st	
	487 53 71	4161402	3/8"/12K10	10	10	25	34,00	
	487 53 72	4161403	3/8"/12K12	10	12	100	34,00	
	487 53 74	4161102	1/2"/15K12	15	12	100	36,00	
	487 53 75	4161103	1/2"/15K15	15	15	100	36,00	
Kompressionskoppling - för utlopp i ventiler								
	RSK nr	Art nr	Benämning	Dim	Rör	Förp	Pris/st	
	184 00 15	4161831	M22/15K10	10	10	50	36,00	
	184 00 16	4161841	M22/15K12	10	12	50	36,00	
	184 00 17	4161861	M22/15K15	10	15	50	36,00	
	184 00 09	4160801	M26/18K15	15	15	50	54,00	
	184 00 19	9000392	M34/24K22	20	22	10	118,00	
Kompressionkopplingar - för styrventiler med omvänd reglering								
	RSK nr	Art nr	Benämning	Mutter	Kona	Rör	Förp	Pris/st
	184 00 52	4161902	1/2"/15K12	G1/2"	15K12	12	10	40,00
	184 00 51	4161901	1/2"/15K15	G1/2"	15K15	15	10	40,00
	184 00 53	4162001	3/4"/18K15	G3/4"	18K15	15	10	40,00
	184 00 54	4162002	3/4"/18K18	G3/4"	18K18	18	10	52,00
	184 00 55	4162003	3/4"/18K22	G3/4"	18K22	22	10	52,00

Byggmått Radiatorkoppel

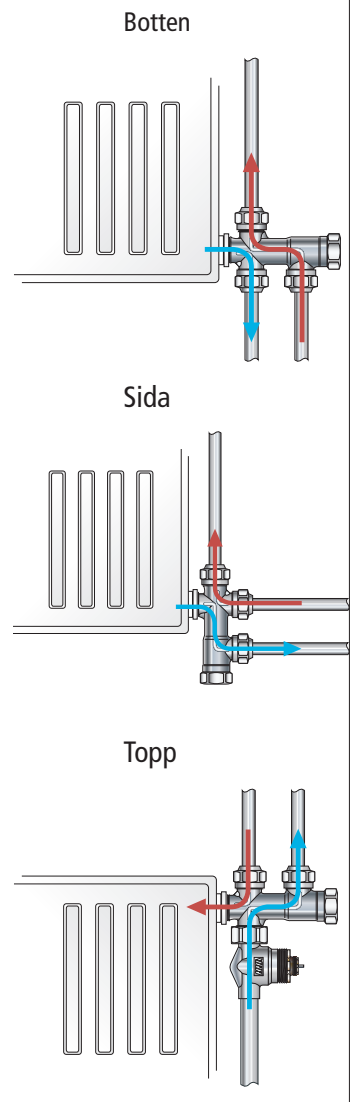
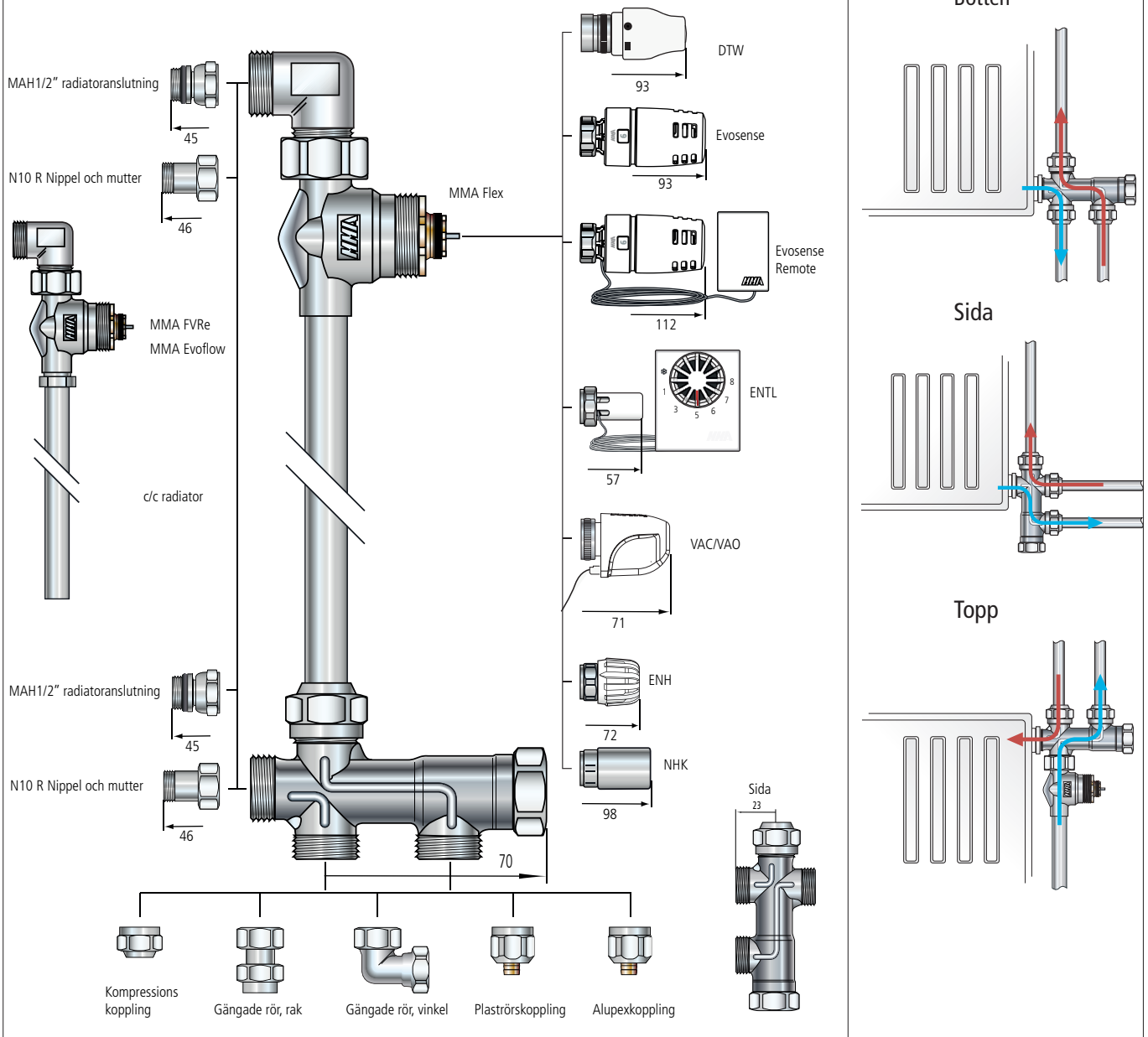

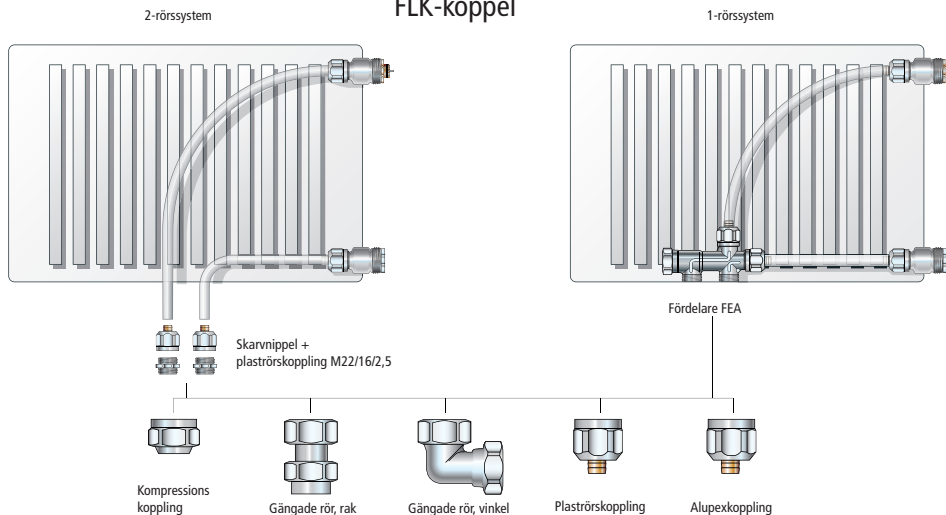

FLK-koppel



Januari 2018

Radiator-koppel 2-rörs Evoflow

 - Bästa miljöval 	RSK nr	Art nr	Benämning	Beskrivning	Rad höjd	Förp	Pris/st
	478 84 70	2063102240	Evoflow 2-rör	c/c 240 mm	300	1	518,00
478 84 72	2063102340	Evoflow 2-rör	c/c 340 mm	400	1	518,00	
478 84 75	2063102440	Evoflow 2-rör	c/c 440 mm	500	1	518,00	
478 84 77	2063102540	Evoflow 2-rör	c/c 540 mm	600	1	518,00	
478 84 79	2063102640	Evoflow 2-rör	c/c 640 mm	700	1	518,00	
478 84 81	2063102840	Evoflow 2-rör	c/c 840 mm	900	1	518,00	
478 84 71	2063102250	Evoflow 2-rör	c/c 250 mm	300	1	518,00	
478 84 73	2063102350	Evoflow 2-rör	c/c 350 mm	400	1	518,00	
478 84 74	2063102400	Evoflow 2-rör	c/c 400 mm	450	1	518,00	
478 84 76	2063102450	Evoflow 2-rör	c/c 450 mm	500	1	518,00	
478 84 78	2063102550	Evoflow 2-rör	c/c 550 mm	600	1	518,00	
478 84 80	2063102650	Evoflow 2-rör	c/c 650 mm	700	1	518,00	
478 84 82	2063102850	Evoflow 2-rör	c/c 850 mm	900	1	518,00	

Radiator-koppel 2-rörs MMA-FVRe energifunktion

	RSK nr	Art nr	Benämning	Beskrivning	Rad höjd	Förp	Pris/st
	480 66 17	2063202240	FVRe FA	c/c 240 mm	300	1	586,00
480 66 66	2063202340	FVRe FA	c/c 340 mm	400	1	586,00	
480 66 70	2063202440	FVRe FA	c/c 440 mm	500	1	586,00	
480 66 72	2063202540	FVRe FA	c/c 540 mm	600	1	586,00	
480 66 74	2063202640	FVRe FA	c/c 640 mm	700	1	586,00	
480 66 77	2063202840	FVRe FA	c/c 840 mm	900	1	586,00	
480 66 41	2063202250	FVRe FA	c/c 250 mm	300	1	586,00	
480 66 68	2063202350	FVRe FA	c/c 350 mm	400	1	586,00	
480 66 69	2063202400	FVRe FA	c/c 400 mm	450	1	586,00	
480 66 71	2063202450	FVRe FA	c/c 450 mm	500	1	586,00	
480 66 73	2063202550	FVRe FA	c/c 550 mm	600	1	586,00	
480 66 76	2063202650	FVRe FA	c/c 650 mm	700	1	586,00	
480 66 78	2063202850	FVRe FA	c/c 850 mm	900	1	586,00	

Radiatorkoppel 2-rörs med radiatoranslutning 1/2"

	RSK nr	Art nr	Benämning	Beskrivning	Rad höjd	Förp	Pris/st
	480 65 51	9000800	VRVM FA-15	c/c 240 mm	300	1	555,00
	480 65 52	9000801	VRVM FA-15	c/c 340 mm	400	1	555,00
	480 65 53	9000802	VRVM FA-15	c/c 440 mm	500	1	555,00
	480 65 54	9000803	VRVM FA-15	c/c 540 mm	600	1	555,00
	480 65 55	9000804	VRVM FA-15	c/c 640 mm	700	1	555,00
	480 65 56	9000805	VRVM FA-15	c/c 840 mm	900	1	555,00
	480 59 76	3102101	VRVM FA-15	c/c 250 mm	300	1	555,00
	480 59 77	3102201	VRVM FA-15	c/c 350 mm	400	1	555,00
	480 63 12	3106701	VRVM FA-15	c/c 400 mm	450	1	555,00
	480 59 78	3102301	VRVM FA-15	c/c 450 mm	500	1	555,00
	480 59 16	3101501	VRVM FA-15	c/c 550 mm	600	1	555,00
	480 57 60	3108801	VRVM FA-15	c/c 650 mm	700	1	555,00
	480 63 00	3107401	VRVM FA-15	c/c 850 mm	900	1	555,00

Radiatorkoppel 1-rörs med radiatoranslutning 1/2"

	RSK nr	Art nr	Benämning	Beskrivning	Rad höjd	Förp	Pris/st
	480 65 57	9000806	VRVM FEA-15	c/c 240 mm	300	1	555,00
	480 65 58	9000807	VRVM FEA-15	c/c 340 mm	400	1	555,00
	480 65 59	9000808	VRVM FEA-15	c/c 440 mm	500	1	555,00
	480 65 60	9000809	VRVM FEA-15	c/c 540 mm	600	1	555,00
	480 65 61	9000810	VRVM FEA-15	c/c 640 mm	700	1	555,00
	480 65 62	9000811	VRVM FEA-15	c/c 840 mm	900	1	555,00
	480 59 79	3102401	VRVM FEA-15	c/c 250 mm	300	1	555,00
	480 59 80	3102501	VRVM FEA-15	c/c 350 mm	400	1	555,00
	480 63 13	3107701	VRVM FEA-15	c/c 400 mm	450	1	555,00
	480 59 81	3102601	VRVM FEA-15	c/c 450 mm	500	1	555,00
	480 59 15	3101601	VRVM FEA-15	c/c 550 mm	600	1	555,00
	480 57 62	3109001	VRVM FEA-15	c/c 650 mm	700	1	555,00
	480 63 09	3108401	VRVM FEA-15	c/c 850 mm	900	1	555,00

Radiatorkoppel 2-rörs med radiatoranslutning 3/8

	RSK nr	Art nr	Benämning	Beskrivning	Rad höjd	Förp	Pris/st
	480 62 93	3106601	VRVM FA-10	c/c 145 mm	200	1	555,00
	480 60 03	3103301	VRVM FA-10	c/c 250 mm	300	1	555,00
	480 60 05	3103501	VRVM FA-10	c/c 387 mm	440	1	555,00
	480 60 04	3103401	VRVM FA-10	c/c 450 mm	500	1	555,00
	480 59 26	3101701	VRVM FA-10	c/c 535 mm	590	1	555,00
	480 63 14	3108601	VRVM FA-10	c/c 685 mm	740	1	555,00

Radiatorkoppel 1-rörs med radiatoranslutning 3/8

	RSK nr	Art nr	Benämning	Beskrivning	Rad höjd	Förp	Pris/st
	480 63 02	3107601	VRVM FEA-10	c/c 145 mm	200	1	555,00
	480 60 00	3103001	VRVM FEA-10	c/c 250 mm	300	1	555,00
	480 60 02	3103201	VRVM FEA-10	c/c 387 mm	440	1	555,00
	480 60 01	3103101	VRVM FEA-10	c/c 450 mm	500	1	555,00
	480 59 27	3101801	VRVM FEA-10	c/c 535 mm	590	1	555,00
	480 63 15	3108701	VRVM FEA-10	c/c 685 mm	740	1	555,00

Butikskoppel - komplett med kopplingar

	RSK nr	Art nr	Benämning	Beskrivning	Rad höjd	Förp	Pris/st
	480 65 63	9000637	VRVM FA-15-K12	c/c 550 mm	600	1	599,00
	480 65 64	9001162	VRVM FEA-15-K12	c/c 550 mm	600	1	599,00
	480 65 65	9001163	VRVM FA-15-K15	c/c 550 mm	600	1	599,00
	480 65 66	9001164	VRVM FEA-15-K15	c/c 550 mm	600	1	599,00

Radiator-koppel 2-rörs MMA-Flex

	RSK nr	Art nr	Benämning	Beskrivning	Rad höjd	Förp	Pris/st
	480 67 07	31010001	VRVM FA	c/c 240 mm	300	1	471,00
480 67 09	31010003	VRVM FA	c/c 340 mm	400	1	471,00	
480 67 12	31010006	VRVM FA	c/c 440 mm	500	1	471,00	
480 67 14	31010008	VRVM FA	c/c 540 mm	600	1	471,00	
480 67 16	31010010	VRVM FA	c/c 640 mm	700	1	471,00	
480 67 19	31010012	VRVM FA	c/c 840 mm	900	1	471,00	
480 67 08	31010002	VRVM FA	c/c 250 mm	300	1	471,00	
480 67 10	31010004	VRVM FA	c/c 350 mm	400	1	471,00	
480 67 11	31010005	VRVM FA	c/c 400 mm	450	1	471,00	
480 67 13	31010007	VRVM FA	c/c 450 mm	500	1	471,00	
480 67 15	31010009	VRVM FA	c/c 550 mm	600	1	471,00	
480 67 18	31010011	VRVM FA	c/c 650 mm	700	1	471,00	
480 67 20	31010013	VRVM FA	c/c 850 mm	900	1	471,00	

Radiator-koppel 1-rörs MMA-Flex

	RSK nr	Art nr	Benämning	Beskrivning	Rad höjd	Förp	Pris/st
	480 67 21	31010101	VRVM FEA	c/c 240 mm	300	1	471,00
480 67 23	31010103	VRVM FEA	c/c 340 mm	400	1	471,00	
480 67 27	31010106	VRVM FEA	c/c 440 mm	500	1	471,00	
480 67 29	31010108	VRVM FEA	c/c 540 mm	600	1	471,00	
480 67 31	31010110	VRVM FEA	c/c 640 mm	700	1	471,00	
480 67 34	31010112	VRVM FEA	c/c 840 mm	900	1	471,00	
480 67 22	31010102	VRVM FEA	c/c 250 mm	300	1	471,00	
480 67 24	31010104	VRVM FEA	c/c 350 mm	400	1	471,00	
480 67 26	31010105	VRVM FEA	c/c 400 mm	450	1	471,00	
480 67 28	31010107	VRVM FEA	c/c 450 mm	500	1	471,00	
480 67 30	31010109	VRVM FEA	c/c 550 mm	600	1	471,00	
480 67 32	31010111	VRVM FEA	c/c 650 mm	700	1	471,00	
480 67 35	31010113	VRVM FEA	c/c 850 mm	900	1	471,00	

Radiator-koppel för anslutning med plaströr

	RSK nr	Art nr	Benämning	Beskrivning	Förp	Pris/st
	480 63 63	9001021	FLK 10	Enkelpanel utan konvektor plåtar inkl. ansl.	1	808,00
480 63 64	9001022	FLK 20	Enkelpanel med konvektor plåtar och dubbelpanel inkl.ans	1	870,00	
480 59 73	4071102	FEA-M	Fördelare 1-rörs	1	257,00	
480 63 67	9000613	SN22-PL	Skarvnippel + plaströr kpl. M22/16,2/2,1, 2-pack	1	221,00	
478 85 08	4164233	Monoblocco	M22/15/2,5 Pex	2	172,00	
478 85 06	4164234	Monoblocco	M22/16/2 Alupex	2	172,00	
478 85 07	4164235	Monoblocco	M22/16,2/2,2 Pex	2	186,00	

Reglerdel med förinställning, Evoflow - med monterad vinkel K22

evoflow
- Bästa miljöväl



RSK nr	Art nr	Benämning	Beskrivning	Förp	Pris/st
478 84 57	2063101240	Evoflow 240	c/c240 mm	1	258,00
478 84 58	2063101250	Evoflow 250	c/c250 mm	1	258,00
478 84 59	2063101340	Evoflow 340	c/c340 mm	1	258,00
478 84 60	2063101350	Evoflow 350	c/c350 mm	1	258,00
478 84 61	2063101400	Evoflow 400	c/c400 mm	1	258,00
478 84 62	2063101440	Evoflow 440	c/c440 mm	1	258,00
478 84 63	2063101450	Evoflow 450	c/c450 mm	1	258,00
478 84 64	2063101540	Evoflow 540	c/c540 mm	1	258,00
478 84 65	2063101550	Evoflow 550	c/c550 mm	1	258,00
478 84 66	2063101640	Evoflow 640	c/c640 mm	1	258,00
478 84 67	2063101650	Evoflow 650	c/c650 mm	1	258,00
478 84 68	2063101840	Evoflow 840	c/c840 mm	1	258,00
478 84 69	2063101850	Evoflow 850	c/c850 mm	1	258,00

Reglerdel med förinställning - med monterad vinkel N22V



RSK nr	Art nr	Benämning	Beskrivning	Förp	Pris/st
480 59 59	9000160	VR150VM	c/c150 mm	1	234,00
480 59 60	9000161	VR240VM	c/c240 mm	1	234,00
480 66 19	9001114	VR246VM	c/c246 mm	1	234,00
480 59 61	9000162	VR250VM	c/c250 mm	1	234,00
480 59 62	9000163	VR300VM	c/c300 mm	1	234,00
480 59 63	9000164	VR340VM	c/c340 mm	1	234,00
480 66 20	9001115	VR346VM	c/c346 mm	1	234,00
480 59 64	9000165	VR350VM	c/c350 mm	1	234,00
480 59 65	9000166	VR387VM	c/c387 mm	1	234,00
480 60 13	9000234	VR400VM	c/c400 mm	1	234,00
480 59 67	9000167	VR440VM	c/c440 mm	1	234,00
480 66 21	9001116	VR446VM	c/c446 mm	1	234,00
480 59 68	9000168	VR450VM	c/c450 mm	1	234,00
480 62 63	9000268	VR535VM	c/c535 mm	1	234,00
480 59 69	9000169	VR540VM	c/c540 mm	1	234,00
480 66 22	9001117	VR546VM	c/c546 mm	1	234,00
480 59 70	9000170	VR550VM	c/c550 mm	1	234,00
480 65 26	9000787	VR640VM	c/c640 mm	1	234,00
480 63 69	9000239	VR650VM	c/c650 mm	1	234,00
480 59 71	9000171	VR685VM	c/c685 mm	1	234,00
480 62 64	9000269	VR840VM	c/c840 mm	1	234,00
480 66 23	9001118	VR846VM	c/c846 mm	1	234,00
480 62 65	9000270	VR850VM	c/c850 mm	1	234,00
480 65 18	9000224	VR960VM	c/c960 mm	1	234,00

Reglerdelar - MMA Flex

	RSK nr	Art nr	Benämning	Beskrivning	Rad höjd	Förp	Pris/st
	480 64 19	9000794	VR240 VM	c/c 240 mm	300	40	195,00
	480 64 20	9000795	VR340 VM	c/c 340 mm	400	40	195,00
	480 64 21	9000796	VR440 VM	c/c 440 mm	500	40	195,00
	480 64 22	9000797	VR540 VM	c/c 540 mm	600	40	195,00
	480 64 23	9000798	VR640 VM	c/c 640 mm	700	40	195,00
	480 64 24	9000799	VR840 VM	c/c 840 mm	900	40	195,00
	480 64 13	9000788	VR250 VM	c/c 250 mm	300	40	195,00
	480 64 14	9000789	VR350 VM	c/c 350 mm	400	40	195,00
	480 64 25	9000814	VR400 VM	c/c 400 mm	450	40	195,00
480 64 15	9000790	VR450 VM	c/c 450 mm	500	40	195,00	
480 64 16	9000791	VR550 VM	c/c 550 mm	600	40	195,00	
480 64 17	9000792	VR650 VM	c/c 650 mm	700	40	195,00	
480 64 18	9000793	VR850 VM	c/c 850 mm	900	40	195,00	

Reglerdel med MMA-FVRe - energifunktion

	RSK nr	Art nr	Benämning	Beskrivning	Förp	Pris/st
	478 84 31	2063201250	FVRe250VM	c/c250 mm	40	296,00
	478 84 32	2063201350	FVRe350VM	c/c350 mm	40	296,00
	478 84 33	2063201450	FVRe450VM	c/c450 mm	40	296,00
	478 84 34	2063201550	FVRe550VM	c/c550 mm	40	296,00
	478 84 35	2063201650	FVRe650VM	c/c650 mm	40	296,00
	478 84 36	2063201850	FVRe850VM	c/c850 mm	40	296,00

Fördelare med avstängning - monterad mutter och kona mot reglerdel

	RSK nr	Art nr	Benämning	Beskrivning	Förp	Pris/st	
	480 59 72	4071002	FA-M	Fördelare 2-rörs	1	257,00	
	480 64 11	9000812	FA-M	Fördelare 2-rörs	50	213,00	
	480 59 73	4071102	FEA-M	Fördelare 1-rörs	1	257,00	
	480 64 12	9000813	FEA-M	Fördelare 1-rörs	50	213,00	
	För inkoppling av handdukstork på ettrörsslinga:						
	480 59 73	4071102	FEA-M				
	184 00 02	4160641	Kompressionskpl M22/16K12				
480 61 14	4170002	Vinkel K22					

Anslutningsdetaljer - fördelare

	RSK nr	Art nr	Benämning	Beskrivning	Förp	Pris/st
	184 00 24	4751004	M22K12	Mutter för ventilrör	1	20,00
	480 65 37	47510201	15KG12	Kona för ventilrör	1	18,00

Insatser - integrerade radiatorkoppel

	RSK nr	Art nr	Benämning	Beskrivning	Förp	Pris/st
	480 53 38	4112101	FVI	Arkana M28x1,5	1	174,00
	480 53 39	4112102	FVI	Kripta M28x1,5	1	174,00
	480 68 21	4833101	FVI nyckel	Förinställningsverktyg	1	77,00

Koppling - mot radiatorm							
 N10 R MAH1/2" N22V	RSK nr	Art nr	Benämning	Beskrivning	Dim	Förp	Pris/st
	481 90 17	4161201	N10R	Nippel & Mutter	3/8"	10	34,00
	480 58 13	4571201	N22V	Vinkel	M22/M22	1	54,00
	480 58 86	4171601	MAH1/2"	Övergångskpl själv tätande	M22/1/2"	1	36,00
Övergångskoppling till gängade rör, rak							
 M22x1,5 3/8" alt. 1/2"	RSK nr	Art nr	Benämning	Beskrivning	Dim	Förp	Pris/st
	481 93 05	4170801	R3/8"	Rak	M22/3/8"	1	115,00
	481 93 06	4170802	R1/2"	-"	M22/1/2"	1	132,00
Övergångskoppling till gängade rör, vinkel							
 M22x1,5 3/8" alt. 1/2"	RSK nr	Art nr	Benämning	Beskrivning	Dim	Förp	Pris/st
	481 93 03	4170001	V3/8"	Vinkel	M22/3/8"	1	63,00
	481 93 04	4170101	V1/2"	-"	M22/1/2"	1	75,00
Korskoppling							
 M22x1,5	RSK nr	Art nr	Benämning	Beskrivning	Förp	Pris/st	
	481 93 00	4170501	X-22	Korskoppling c/c40	10	496,00	
	481 93 18	4170502	X-22/60	Korskoppling c/c60	1	782,00	
Förbigångsrör							
 M22x1,5	RSK nr	Art nr	Benämning	Beskrivning	Förp	Pris/st	
	480 60 24	4171702	F22	Förbigångsrör c/c40 med avluftning	10	159,00	
Excenterkoppling							
 M22x1,5 3/8" EXC2215 M22x1,5 EXK 3/8" alt. 1/2"	RSK nr	Art nr	Benämning	Beskrivning	Förp	Pris/st	
	480 61 06	4170901	EXC2215	Excenterkoppling c/c 15mm	10	118,00	
	480 61 18	5190105	EXK 3/8"	Excenterkoppling c/c 10mm	10	75,00	
	480 61 19	5190106	EXK 1/2"	Excenterkoppling c/c 10mm	10	81,00	
Flexkoppling							
 M22x1,5 M22x1,5	RSK nr	Art nr	Benämning	Beskrivning	Förp	Pris/st	
	480 59 97	4170601	FX 22	Flexkoppling (17-30°)	10	93,00	
Vinkelkoppling							
 M22x1,5 K22L M22x1,5 K22	RSK nr	Art nr	Benämning	Beskrivning	Förp	Pris/st	
	480 61 14	4170004	K22	Vinkel, kort 35 mm	100	111,00	
	480 61 15	4170003	K22 L	Vinkel, lång 75 mm	1	123,00	

Kompressionskoppling - röranslutning radiatorkoppel									
 M22x1,5	RSK nr	Art nr	Benämning	Mutter	Kona	Rör	Förp	Pris/st	
	184 00 01	4160631	M22/16K10	M22K10	16K10	10	50	24,00	
	184 00 02	4160641	M22/16K12	M22K12	16K12	12	100	24,00	
	184 00 03	4160661	M22/16K15	M22K15	16K15	15	100	24,00	
	184 00 04	4160671	M22/16K16	M22K16	16K16	16	50	24,00	
	184 00 05	4160681	M22/16K18	M22K18	16K18	18	25	66,00	
	184 00 85	9001016	M22/16K12	M22K12	16K12	12	50	27,00	
184 00 82	9001010	M22/16K15	M22K15	16K15	15	50	27,00		
Förkromad för handdukstork									
PEX koppling - röranslutning radiatorkoppel									
 M22x1,5	RSK nr	Art nr	Benämning	Mutter	Rör	Förp	Pris/st		
	480 61 66	4160002	M22/12/2	M22x1,5/12	12x2	10	81,00		
	480 61 67	4160004	M22/14/2	M22x1,5/14	14x2	10	81,00		
	480 61 69	4160101	M22/18/2	M22x1,5/18	18x2	10	108,00		
	480 60 16	4160105	M22/18/2,5	M22x1,5/18	18x2,5	10	110,00		
Monoblocco - Pex/Alupex koppling									
	RSK nr	Art nr	Benämning	Mutter	Rör	Förp	Pris/st		
	478 85 08	4164233	M22/15/2,5	M22x1,5/15 Pex*	15x2,5	2	172,00		
	478 85 06	4164234	M22/16/2	M22x1,5/16 Alupex*	16x2	2	172,00		
	478 85 07	4164235	M22/16,2/2,2	M22x1,5/16,2 Pex*	16,2x2,2	2	186,00		
	*säljes i 2-pack, minsta beställningsvolym 2st								
	478 85 11	41642215	M22/15/2,5	M22x1,5/15 Pex	15x2,5	1/50	86,00		
	478 85 12	41642217	M22/16/2	M22x1,5/16 Alupex	16x2	1/50	86,00		
478 85 13	41642219	M22/16,2/2,2	M22x1,5/16,2 Pex	16,2x2,2	1/50	93,00			
AluPex koppling - röranslutning radiatorkoppel									
 M22x1,5	RSK nr	Art nr	Benämning	Mutter	Rör	Förp	Pris/st		
	480 65 31	4163401	M22/20,2/2,1	M22x1,5	20,2x2,1	10	120,00		
Specialanslutning- till radiatorkoppel									
 M22x1,5 M22x1,5 M22x1,5	RSK nr	Art nr	Benämning	Beskrivning	Förp	Pris/st			
	660 60 38	9000238	FRLK	Förlängningskoppling inkl. klämringkonor för 15 och 12 mm släta rör. Exkl.mutter	1	168,00			
184 00 49	4780107	SN 22	Skarvnippel M22x1,5/M22x1,5 utv.gänga	1	45,00				

Invändigt gängad utan avtappning - lågbly, tappvatten godkänd

 evobalance - Bästa miljöväl	RSK nr	Art nr	Benämning	Beskrivning	kvs	Förp	Pris/st
	488 29 31	2258001	Evobalance 10	G10 Inv	2,80	1/12	1200,00
488 29 33	2258101	Evobalance 15	G15 Inv	3,55	1/12	1262,00	
488 29 34	2258201	Evobalance 20	G20 Inv	5,10	1/12	1366,00	
488 29 35	2258301	Evobalance 25	G25 Inv	8,80	1/12	1534,00	
488 29 36	2258401	Evobalance 32	G32 Inv	13,10	1/12	1919,00	
488 29 37	2258501	Evobalance 40	G40 Inv	19,50	1/8	2513,00	
488 29 38	2258601	Evobalance 50	G50 Inv	31,50	1/8	3190,00	

Invändigt gängad med avtappning - lågbly, tappvatten godkänd

 evobalance - Bästa miljöväl	RSK nr	Art nr	Benämning	Beskrivning	kvs	Förp	Pris/st
	488 29 39	2258002	Evobalance M 10	G10 Inv	2,80	1/12	1373,00
488 29 41	2258102	Evobalance M 15	G15 Inv	3,55	1/12	1440,00	
488 29 42	2258202	Evobalance M 20	G20 Inv	5,10	1/12	1586,00	
488 29 43	2258302	Evobalance M 25	G25 Inv	8,80	1/12	1751,00	
488 29 44	2258402	Evobalance M 32	G32 Inv	13,10	1/12	2142,00	
488 29 45	2258502	Evobalance M 40	G40 Inv	19,50	1/8	2711,00	
488 29 46	2258602	Evobalance M 50	G50 Inv	31,50	1/8	3408,00	

Invändigt gängad utan avtappning

	RSK nr	Art nr	Benämning	Beskrivning	kvs	Förp	Pris/st
	489 25 41	3250001	STV 10	G10 Inv	2,80	1/12	926,00
489 25 42	3250101	STV 15	G15 Inv	3,55	1/12	973,00	
489 25 43	3250201	STV 20	G20 Inv	5,10	1/12	1053,00	
489 25 44	3250301	STV 25	G25 Inv	8,80	1/12	1183,00	
489 25 45	3250401	STV 32	G32 Inv	13,10	1/12	1481,00	
489 25 46	3250501	STV 40	G40 Inv	19,50	1/8	1938,00	
489 25 47	3250601	STV 50	G50 Inv	31,50	1/8	2461,00	

Invändigt gängad med avtappning

	RSK nr	Art nr	Benämning	Beskrivning	kvs	Förp	Pris/st
	489 25 48	3250002	STVM 10	G10 Inv	2,80	1/12	1059,00
489 25 49	3250102	STVM 15	G15 Inv	3,55	1/12	1111,00	
489 25 50	3250202	STVM 20	G20 Inv	5,10	1/12	1223,00	
489 25 51	3250302	STVM 25	G25 Inv	8,80	1/12	1351,00	
489 25 52	3250402	STVM 32	G32 Inv	13,10	1/12	1652,00	
489 25 53	3250502	STVM 40	G40 Inv	19,50	1/8	2091,00	
489 25 54	3250602	STVM 50	G50 Inv	31,50	1/8	2629,00	

Flänsad

	RSK nr	Art nr	Benämning	Beskrivning	kvs	Förp	Pris/st
	489 25 65	2250702	STV 65	Flänsad DN65	93	1	5041,00
489 25 66	2250802	STV 80	Flänsad DN80	110	1	7620,00	
489 25 67	2250902	STV 100	Flänsad DN100	190	1	10673,00	
489 25 68	2251002	STV 125	Flänsad DN125	301	1	15379,00	
489 25 69	2251102	STV 150	Flänsad DN150	425	1	20158,00	
490 70 26	2256101	STVE 200	Flänsad DN200	710	1	36515,00	
490 70 27	2256201	STVE 250	Flänsad DN250	1187	1	53390,00	
490 70 28	2256301	STVE 300	Flänsad DN300	1504	1	65873,00	

Invändigt gängad, förlängda mätniplar & hals, utan avtappning

	RSK nr	Art nr	Benämning	Beskrivning	kvs	Förp	Pris/st
	489 25 55	3253201	STVF 15	G15 Inv	3,55	1/12	1126,00
	489 25 56	3253301	STVF 20	G20 Inv	5,10	1/12	1196,00
	489 25 57	3253401	STVF 25	G25 Inv	8,80	1/12	1278,00
	489 25 87	3253501	STVF 32	G32 Inv	13,10	1/12	1492,00

STV ROT

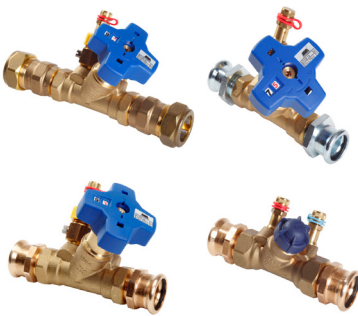
	RSK nr	Art nr	Benämning	Beskrivning	kvs	Förp	Pris/st
	489 27 42	9001283	STV ROT 15/10		2,80	1/12	1532,00
	489 27 43	9001284	STV ROT 20/15		3,55	1/12	1664,00
	489 27 44	9001285	STV ROT 25/20		5,10	1/12	1871,00
	489 27 45	9001286	STV ROT 32/25		8,80	1/12	2339,00
	489 27 46	9001287	STV MA 15/10		2,80	1/12	1395,00
	489 27 47	9001288	STV MA 22/15		3,55	1/12	1458,00
	489 27 48	9001289	STV MA 28/20		5,10	1/12	1658,00
	489 27 49	9001290	STV MA 35/25		8,80	1/12	1954,00
	489 27 50	9001291	STV MA 42/40		13,10	1/12	2808,00
	489 27 51	9001292	STV MA 54/50		19,50	1/12	3672,00
	489 27 52	9001293	STV MAC 15/10		2,80	1/12	1292,00
	489 27 53	9001294	STV MAC 20/15		3,55	1/12	1416,00
	489 27 54	9001295	STV MAC 28/20		5,10	1/12	1624,00
	489 27 55	9001296	STVT -C 22/15		2,15	1/12	1076,00

Utvändigt gängad utan avtappning

	RSK nr	Art nr	Benämning	Beskrivning	kvs	Förp	Pris/st
	489 25 88	3250006	STVG 10	G15 Utv	2,80	1/12	1015,00
	489 25 89	3250106	STVG 15	G15 Utv	3,55	1/12	1049,00
	489 25 90	3250206	STVG 20	G20 Utv	5,10	1/12	1135,00
	489 25 91	3250306	STVG 25	G25 Utv	8,80	1/12	1265,00
	489 25 92	3250406	STVG 32	G32 Utv	13,10	1/12	1591,00
	489 25 93	3250506	STVG 40	G40 Utv	19,50	1/8	2083,00
	489 25 94	3250606	STVG 50	G50 Utv	31,50	1/8	2655,00

Halvkopplingar till STVG

	RSK nr	Art nr	Benämning	Förp	Pris/st
	184 00 69	9000964	KRK G15x10 används även till DN15	10	47,00
	184 00 70	9000965	KRK G15x12 -"-	10	47,00
	184 00 71	9000966	KRK G15x15 -"-	10	47,00
	184 00 72	9000967	KRK G15x16 -"-	10	51,00
	184 00 86	9001028	KRK G20x12	10	76,00
	184 00 73	9000968	KRK G20x15	10	76,00
	184 00 74	9000969	KRK G20x18	10	78,00
	184 00 75	9000970	KRK G20x22	10	76,00
	184 00 76	9000971	KRK G25x18	10	121,00
	184 00 77	9000972	KRK G25x22	10	110,00
	184 00 78	9000973	KRK G25x28	10	110,00
	184 00 79	9000974	KRK G32x35	1	214,00
	184 00 80	9000975	KRK G40x42	1	406,00
	184 00 81	9000976	KRK G50x54	1	495,00

Mätventil							
	RSK nr	Art nr	Benämning		kv	Förp	Pris/st
	489 25 95	4254701	ML10		0,24	1/10	460,00
	489 25 96	4254702	ML10		0,5	1/10	460,00
	489 25 97	4254703	ML10		1,0	1/10	460,00
	489 25 98	4254704	ML10		2,3	1/10	460,00
	489 25 99	4254801	Passbit ML10 OBS! används endast till ML10			1	111,00

Mätning, gängad							
	RSK nr	Art nr	Benämning	Beskrivning	kvs	Förp	Pris/st
	446 42 81	4181301	MRL 15	Lågflöde	0,7	1	401,00
	446 42 82	4181302	MR 15		1,8	1	411,00
	446 42 83	4181401	MR 20		4,2	1	424,00
	446 42 84	4181501	MR 25		7,4	1	445,00
	446 42 85	4181601	MR 32		15	1	538,00
	446 42 86	4181701	MR 40		23	1	596,00
	446 42 87	4181801	MR 50		48	1	973,00

Mätning, flänsad, målad							
	RSK nr	Art nr	Benämning		kvs	Förp	Pris/st
	446 42 88	3181902	MR 65		93	1	992,00
	446 42 89	3182002	MR 80		126	1	1135,00
	446 42 90	3182102	MR 100		244	1	1248,00
	446 42 91	3182202	MR 125		415	1	1591,00
	446 42 92	3182302	MR 150		540	1	1950,00
	446 42 93	3182402	MR 200		1010	1	2411,00
	446 42 94	3182502	MR 250		1450	1	2793,00
	446 42 95	3182602	MR 300		2400	1	3773,00

Mätinstrument							
 	511 85 44	9001323	Mätinstrument Maxor			1	*
	511 85 45	9001324	Mätinstrument Minor			1	*

* Pris på förfrågan

Differenstrycksregulator PVM - med avstängning och avtappning

	RSK nr	Art nr	Benämning	Beskrivning	Förp	Pris/st
	490 70 53	9001448	PVM G15 Inv	5-30 kPa inkl. STV	1	3180,00
	490 70 54	9001449	PVM G20 Inv	5-30 kPa inkl. STV	1	3226,00
	490 70 55	9001450	PVM G25 Inv	5-30 kPa inkl. STV	1	3556,00
	490 70 56	9001451	PVM G15 Inv	20-60 kPa inkl. STV	1	3180,00
	490 70 57	9001452	PVM G20 Inv	20-60 kPa inkl. STV	1	3226,00
	490 70 58	9001453	PVM G25 Inv	20-80 kPa inkl. STV	1	3556,00
	490 70 59	9001454	PVM G32 Inv	20-80 kPa inkl. STV	1	5013,00
	488 29 47	9001477	PVM G40 Inv	20-80 kPa inkl. STV	1	5815,00
	488 29 48	9001478	PVM G50 Inv	20-80 kPa inkl. STV	1	6705,00
	488 30 44	4983101	PV Compact	DN 50 20-100 kPa	1	29852,00
	488 30 45	4983201	PV Compact	DN 65 20-100 kPa	1	33658,00
	488 30 46	4983301	PV Compact	DN 80 20-100 kPa	1	36572,00
	488 30 48	4983401	PV Compact	DN 100 20-100 kPa	1	49892,00
	488 30 49	4983501	PV Compact	DN 125 20-100 kPa	1	65175,00
	488 30 50	4983601	PV Compact	DN 150 20-100 kPa	1	91400,00
				DN 50-150 inkluderar ej STV ventil, får köpas separat		
446 46 31	9001483	STV anslutning	för användn. ihop med PV Compact DN 50-150		1	217,00

Differenstryckventil - öppnar vid inställt tryck



	RSK nr	Art nr	Benämning	Dim	Förp	Pris/st
<p>M26x1,5 1/2"</p>	480 55 76	4141501	EDR 15	15	1	573,00

Tillbehör MMA Balance



	RSK nr	Art nr	Benämning	Beskrivning	Förp	Pris/st	
	489 25 78	3541401	IS 10-20	STV 10-20	1	427,00	
	489 25 79	3541501	IS 25	STV 25	1	503,00	
	489 25 80	3541601	IS 32	STV 32	1	510,00	
	489 25 81	3541701	IS 40	STV 40	1	521,00	
	489 25 82	3541801	IS 50	STV 50	1	534,00	
	489 27 12	9001318	IS 65	STV 65	1	2224,00	
	489 27 13	9001319	IS 80	STV 80	1	2687,00	
	489 27 14	9001320	IS 100	STV 100	1	3150,00	
	489 27 15	9001321	IS 125	STV 125	1	3891,00	
	489 27 16	9001322	IS 150	STV 150	1	4744,00	
				OBS! ej för kondensisolering			
		446 42 39	9001420	AV	Avtappningsventil	1	168,00
		511 85 22	9000689	MNR	Mät nipple, röd	1	151,00
	511 85 23	9000690	MNB	Mät nipple, blå	1	151,00	
	511 85 31	9000699	MNF	Nippelförlängning	1	69,00	
	511 85 26	9000693	RG	Ratt för gängade	1	117,00	
		925008	Ratt Vit	Vit ratt för gängade	1	117,00	
	511 85 27	9000694	RF	Ratt för flänsade Dim 65-150	1	779,00	
		925001	Ratt	Ratt för flänsade Dim 200-300	1	940,00	

Termostatiska balanseringsventiler för VVC-ledningar						
 - Bästa miljöval 	RSK nr	Art nr	Benämning	Ansl	Förp	Pris/st
	484 08 50	3144202	Evotemp Monoblocco	1/2"	1	792,00
	484 08 51	3144201	Evotemp 3/4"	3/4"	1	792,00
	Rostfria VVC ventiler					
	480 70 00	9001436	CirCon Rp15	Inv G15	1	1232,00
	480 70 01	9001437	CirCon Rp20	Inv G20	1	1284,00
	480 70 02	9001438	CirCon R20	Utv G20	1	1284,00
	480 70 03	9001439	TemCon Rp15	Inv 15	1	1232,00
	480 70 05	9001440	TemCon Rp20	Inv 20	1	1284,00
	480 70 06	9001441	TemCon R20	Utv G20	1	1284,00
Termostatisk balanseringsventiler för fjärrvärme/växlare						
 G3/4"	RSK nr	Art nr	Benämning	Ansl	Förp	Pris/st
	484 08 54	3144301	Evotemp F	G3/4"	1	1113,00



Avtappningsventiler - Metallock

 Utan lock	RSK nr	Art nr	Benämning	Beskrivning	Förp	Pris/st
	 Med lock	446 42 46	351133	Avtappn.ventil	G15	50
	446 42 53	351136	Avtappn.ventil	lock G15	50	118,00
	446 52 43	351128	Avtappn.ventil	lock G10	10/100	106,00
	446 52 40	351139	Avtappn.ventil	lock G15	100	109,00
 Lock	446 42 48	465008	Lock	G10	100	18,00
	446 42 49	465009	Lock	G15	100	18,00

Smutsfilter - Silkorgar

	RSK nr	Art nr	Benämning	Beskrivning	Förp	Pris/st
		503 98 63	3982501	Filter	G15	1
	503 98 64	3982502	Filter	G20	1	134,00
	503 98 65	3982503	Filter	G25	1	195,00
	503 98 66	3982504	Filter	G32	1	295,00
	503 98 67	3982505	Filter	G40	1	391,00
	503 98 68	3982506	Filter	G50	1	621,00
	506 07 52	821065	Smutsfilter	DN65	1	1344,00
	506 07 53	821080	Smutsfilter	DN80	1	1704,00
	506 07 54	821100	Smutsfilter	DN100	1	2406,00
	506 07 55	821125	Smutsfilter	DN125	1	3629,00
	506 07 56	821150	Smutsfilter	DN150	1	4921,00
	506 07 57	821200	Smutsfilter	DN200	1	8699,00
	506 07 58	821250	Smutsfilter	DN250	1	18941,00
	506 07 59	821300	Smutsfilter	DN300	1	31395,00

Säkerhetsventiler

	RSK nr	Art nr	Benämning	Mutter	Kona	Rör	Förp	Pris/st
		500 51 73	421141	Säkerhetsventil 0,20 MPa	Inv	G20		20
	500 51 80	421143	Säkerhetsventil 0,25 MPa	Inv	G20		20	260,00
	500 51 82	422742	Säkerhetsventil 0,15 MPa	Utv	G20xCu22		20	260,00
	500 51 83	421142	Säkerhetsventil 0,15 MPa	Inv	G20		20	260,00
	500 51 88	422741	Säkerhetsventil 0,20 MPa	Utv	G20xCu22		20	285,00
	500 51 89	422743	Säkerhetsventil 0,25 MPa	Utv	G20xCu22		20	285,00
	507 50 31	4142201	Säkerhetsventil Sicura 1/2"		F-F	3 bar	12	146,00
	507 50 32	4142301	Säkerhetsventil Sicura 1/2"		M-F	3 bar	12	146,00
	507 50 33	4142401	Säkerhetsventil Sicura 1/2"		F-F	6 bar	12	146,00
	507 50 34	4142501	Säkerhetsventil Sicura 1/2"		M-F	6 bar	12	146,00
	507 50 35	4142601	Säkerhetsventil Sicura 3/4"		F-F	3 bar	10	214,00
	507 50 36	4142701	Säkerhetsventil Sicura 3/4"		F-F	6 bar	10	214,00
	507 50 37	4142801	Säkerhetsventil Sicura 1/2"		F-F	1,5 bar	12	146,00
	507 50 38	4142901	Säkerhetsventil Sicura 1/2"		F-F	1,8 bar	12	146,00
	507 50 39	4143001	Säkerhetsventil Sicura 1/2"		F-F	2 bar	12	146,00
	507 50 40	4143101	Säkerhetsventil Sicura 1/2"		M-F	2 bar	12	146,00
	507 50 41	4143201	Säkerhetsventil Sicura 1/2"		F-F	2,5 bar	12	146,00
	507 50 42	4143301	Säkerhetsventil Sicura 1/2"		F-F	4 bar	12	146,00
	507 50 43	4143401	Säkerhetsventil Sicura 1/2"		M-F	4 bar	12	146,00
	507 50 44	4143501	Säkerhetsventil Sicura 1/2"		F-F	3 bar *	10	198,00
	507 50 45	4143601	Säkerhetsventil Sicura 1/2"		F-F	6 bar *	10	198,00
	507 50 46	4143701	Säkerhetsventil Sicura 1/2"		M-F	3 bar *	10	198,00
	507 50 47	4143801	Säkerhetsventil Sicura 1/2"		M-F	6 bar *	10	198,00
	507 50 48	4143901	Säkerhetsventil Sicura 1/2"		F-F	3 bar **	2	294,00

* inkl. manometerfattning

** inkl. manometer 4 bar

Januari 2018

Stålrörkopplingar/Reparationskopplingar

	RSK nr	Art nr	Benämning	Beskrivning	Anslutning	Förp	Pris/st
	154 14 48	4290701	Stålrörkoppl.	DN10	utv	10	112,00
	154 14 49	4290801	Stålrörkoppl.	DN15	utv	10	130,00
	154 14 50	4290901	Stålrörkoppl.	DN20	utv	10	146,00
	154 14 51	4291001	Stålrörkoppl.	DN25	utv	10	202,00
	154 14 52	4291101	Stålrörkoppl.	DN32	utv	10	308,00
	154 14 53	4291201	Stålrörkoppl.	DN40	utv	5	452,00
	154 14 54	4291301	Stålrörkoppl.	DN50	utv	5	672,00
	154 14 41	4290001	Stålrörkoppl.	DN10	inv	10	99,00
	154 14 42	4290101	Stålrörkoppl.	DN15	inv	10	112,00
	154 14 43	4290201	Stålrörkoppl.	DN20	inv	10	135,00
	154 14 44	4290301	Stålrörkoppl.	DN25	inv	10	168,00
	154 14 45	4290401	Stålrörkoppl.	DN32	inv	10	254,00
	154 14 46	4290501	Stålrörkoppl.	DN40	inv	5	369,00
	154 14 47	4290601	Stålrörkoppl.	DN50	inv	5	580,00
	154 14 55	4291401	Stålrörkoppl.	DN15	skarv	10	218,00
	154 14 56	4291501	Stålrörkoppl.	DN20	skarv	10	276,00
	154 14 57	4291601	Stålrörkoppl.	DN25	skarv	10	366,00
	154 14 58	4291701	Stålrörkoppl.	DN32	skarv	10	503,00
	154 14 59	4291801	Stålrörkoppl.	DN40	skarv	5	807,00
	154 14 60	4291901	Stålrörkoppl.	DN50	skarv	5	1050,00
		154 14 61	9001403	Stålrörkoppl.	DN 15 till	utv DN 10	10
154 14 62		9001404	Stålrörkoppl.	DN 20 till	utv DN 15	10	202,00
154 14 63		9001405	Stålrörkoppl.	DN 25 till	utv DN 20	10	308,00
154 14 64		9001406	Stålrörkoppl.	DN 32 till	utv DN 25	10	452,00
	154 11 20	4730601	O-ring	DN10		1	36,00
	154 11 21	4736302	O-ring	DN15		1	41,00
	154 11 22	4736303	O-ring	DN20		1	47,00
	154 11 26	4736304	O-ring	DN25		1	52,00
	154 11 23	4736305	O-ring	DN32		1	68,00
	154 11 24	4736306	O-ring	DN40		1	77,00
	154 11 25	4736307	O-ring	DN50		1	88,00
	154 11 28	4730630	O-ring NBR	DN10		1	40,00
	154 11 29	4730631	O-ring NBR	DN15		1	45,00
	154 11 30	4730632	O-ring NBR	DN20		1	47,00
	154 11 31	4730633	O-ring NBR	DN25		1	52,00
	154 11 32	4730634	O-ring NBR	DN32		1	72,00
	154 11 33	4730635	O-ring NBR	DN40		1	77,00
	154 11 34	4730636	O-ring NBR	DN50		1	90,00

PEX och AluPEX kopplingar

	RSK nr	Art nr	Benämning	Beskrivning	Förp	Pris/st
	188 44 53	312541	AluPEX set Fkr	G15 16x2,0	10/100	74,00
	188 44 61	312121	PEX set Fkr	G15 12x2,0	10/100	55,00
	188 44 62	312131	PEX set Fkr	G15 15x2,5	10/100	54,00
	188 44 63	312141	PEX set Fkr	G15 16x2,0	10/100	54,00

Halvkopplingar

	RSK nr	Art nr	Benämning	Beskrivning	Förp	Pris/st
	860 00 07	391423	Halvkoppl. Fkr	G10 x Cu10	10/100	31,00
	860 00 08	391424	Halvkoppl. Fkr	G10 x Cu12	10/100	31,00
	860 00 01	391432	Halvkoppl. Fkr	G15 x Cu8	10/100	31,00
	860 00 02	391433	Halvkoppl. Fkr	G15 x Cu10	10/100	31,00
	860 00 03	391434	Halvkoppl. Fkr	G15 x Cu12	10/100	31,00
	860 00 04	391435	Halvkoppl. Fkr	G15 x Cu15	10/100	31,00
	860 00 05	391436	Halvkoppl. Fkr	G15 x Cu16	10/100	31,00

Handdukstorksventil

	RSK nr	Art nr	Benämning	Beskrivning	Kpl	Pris/st
<p>1/2" M22x1,5 NGV 15</p>	480 61 37	4045803	RFA 38/VBB	Växlarbar 1-2-rörs, exkl. nippel	M22x1,5	674,00
	480 60 26	9000116	NG 1527	Insticksnippel, 27 mm*	1/2"	126,00
	480 60 27	9000117	NG 15160	Insticksnippel, 160 mm*	1/2"	126,00
	480 63 68	9000321	NG 15400	Insticksnippel, 400 mm*	1/2"	126,00
	480 60 28	9000118	NGV 15	Insticksnippel vinkel* *inkl. mutter M26x1,5	1/2"	236,00
<p>NG 1527</p>			För inkoppling av handdukstork:			
	480 63 16	9000266	RFA 38-160	Ventil inkl. insticksnippel 160 mm	1/2"	796,00
	480 63 17	9000267	RFA 38-400	Ventil inkl. insticksnippel 400 mm	1/2"	796,00
	480 65 28	9000980	RFA 75-400	Ventil inkl. insticksnippel 400 mm	1/2"	1306,00
	480 65 32	9000989	RFA 75-400/NHK	Ventil inkl. insticksnippel 400 mm och handrätt NHK	1/2"	1604,00
	480 64 09	4037401	NHK	Handrätt förkromad		290,00
	184 00 85	9001016	M22/16K12	M22K12	12 rör	27,00
184 00 82	9001010	M22/16K15	M22K15	15 rör	27,00	

The Black Line

Vår svarta ventilserie



RFA 470-550 - ersätter M68

	RSK nr	Art nr	Benämning	Beskrivning	Röransl	Pris/st	
	480 65 77	20410801	RFA 470	Växlar 1-2-rörs med förinställning, botten c/c 35 Standard	M22x1,5	674,0	
	480 65 80	20410804	RFA 490	Standard	M18x1,5	674,00	
	480 65 83	20410807	RFA 530	Standard	M24x1,5	674,00	
	480 65 87	20410810	RFA 550	Standard	M21x1,5	674,00	
	480 65 93	20410813	RFA 4700	Standard exkl. adaptrar		558,00	
	480 65 94	20410814	RFA 4710	Med e-funktion exkl. adaptrar		626,00	
	 <p>Grå standard med TIF insats</p>	184 00 89	9001236	M22x1,5	Adapter M22x1,5 2-pack		54,00
		184 00 90	9001237	M21x1,5	Adapter M21x1,5 2-pack		54,00
		184 00 91	9001238	M18x1,5	Adapter M18x1,5 2-pack		54,00
		184 00 92	9001239	M24x1,5	Adapter M24x1,5 2-pack		54,00
480 65 96		20410816	RFA 4755	Standard inkl. anslutningar för M22x1,5, M21x1,5, M18x1,5		891,00	
	480 65 49	4280201	RFA 73	1-rörs botten c/c40 Leveranstid på RFA 73 lämnas vid förfrågan	M22x1,5	674,00	
	480 63 56	4731801		Delad packning för RFA		17,00	
	481 20 80	4736801		Gummipackning		17,00	

RFA 33-34/41-42/71-72 - ersätter ARCU

	RSK nr	Art nr	Benämning	Beskrivning	Röransl	Pris/st
	480 61 27	9000080	RFA 41	1-rörs botten	M22x1,5	745,00
	480 61 28	9000081	RFA 42	2-rörs botten	M22x1,5	745,00
	480 63 98	9000758	RFA 71	1-rörs botten	inv 3/8"	745,00
	480 63 99	9000759	RFA 72	2-rörs botten	inv 3/8"	745,00
	480 61 33	4044801	RFA 33	1-rörs sida	M22x1,5	745,00
	480 61 34	4044802	RFA 34	2-rörs sida	M22x1,5	745,00
	480 63 93	4044701	RFA 35	1-rörs sida	inv 3/8"	745,00
	480 63 91	4044702	RFA 36	2-rörs sida	inv 3/8"	745,00
	480 59 99	4172501	M34/G20	Övergång M34/R20		80,00

RFA 59 - ersätter NAF S65

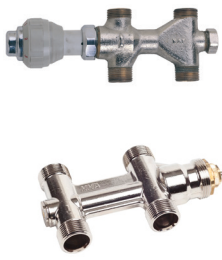
	RSK nr	Art nr	Benämning	Beskrivning	Röranst	Pris/st
	480 63 30	4046301	RFA 59	Växelbar 1-2-rörs	M22x1,5	745,00

RFA 62-64 - ersätter AGA/FRV

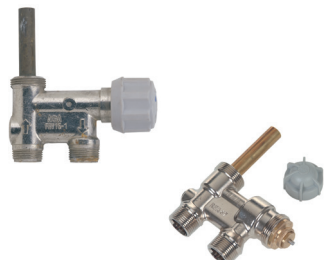
	RSK nr	Art nr	Benämning	Beskrivning	Röranst	Pris/st
	480 63 72	4047901	RFA 62	1-rörs c/c35	1/2"	674,00
	480 63 74	4047903	RFA 64	1-rörs c/c35	M22x1,5	674,00
	480 63 76	4047905	RFA 67	1-rörs c/c40	M22x1,5	674,00



RFA 37/61 - ersätter NEA35, E415, E35

	RSK nr	Art nr	Benämning	Beskrivning	Röranst	Pris/st
	480 63 53	4047601	RFA 61	1-rörs botten	inv 1/2"	674,00
	480 52 29	4757901	NG	Gängnippel 1/2"		45,00
	480 52 28	4760301	EM	Mutter till NG		33,00

RFA 03-06 - ersätter NAF/AHA S69

	RSK nr	Art nr	Benämning	Beskrivning	Röranst	Pris/st	
	480 61 23	9000076	RFA 03	1-rörs botten	M22x1,5	674,00	
	480 61 24	9000077	RFA 04	2-rörs botten	M22x1,5	674,00	
	480 62 84	9000232	RFA 05	1-rörs botten	M18x1,5	745,00	
	480 62 85	9000233	RFA 06	2-rörs botten	M18x1,5	745,00	
					OBS! Sortimentet Etthålsventiler/Rotventiler kan vara beställningsvara.		

Styrventiler för äldre system

	RSK nr	Art nr	Benämning	Beskrivning		Pris/st
 Slingventil  Övergång  NR 25	480 65 33	4280801	F22/16	Slingventil för flödesreglering, TIF insats		206,00
	489 26 25	4254802	Passbit	Passbit slingventil		107,00
	184 00 83	4792901	M22/M18	OBS! används endast till F22/16		54,00
	184 00 84	4793201	M22/M21	Övergång M22x1,5 inv. till M18x1,5 utv.		54,00
	480 52 57	4040901	NR 25	Övergång M22x1,5 inv. till M21x1,5 utv.		360,00
	480 52 58	4041501	NAV 25	Rak ventil Kvs 1,7		437,00
				Avig vinkel Kvs 1,7		

Utbytesinsatser för äldre radiatorventiler

	RSK nr	Art nr	Benämning	Beskrivning	Insatsgänga	Förp	Pris/st	
 21 B	480 52 31	4092890	21 B	HP Gångat hus	M22x1,5	1	342,00	
 21 F	480 52 36	4093590	21 F	HP Svetsat hus	M18x1,5	1	342,00	
 21 E	480 52 35	4093301	21 E	TA/RVE/RVE-S	M18x1,5	1	257,00	
 21 M	480 52 40	4094390	21 M	TK-spärr	G1/2"	1	342,00	
 12-10 12-15 12-20 12-25 12-32	480 57 10 480 57 11 480 57 12 480 57 13 480 57 14	4091401 4091601 4091901 4092301 4092501	12-10 12-15 12-20 12-25 12-32	Bäst "-" "-" "-" "-"	3/8" 1/2" 3/4" 1" 1 1/4"	* * * * *	1 1 1 1 1	244,00 254,00 342,00 354,00 382,00
 10 A15	480 52 44	4090390	10 MZ10	Gbg HE-RVO fr.1957	3/8" W18,9x19"	1	237,00	
 10 MZ10	480 52 44	4090390	10 MZ10	TA-RVO/DMA fr.1974	3/8" W18,9x19"	1	237,00	
 10 A15	480 52 45	4091090	10 A15	TA-RVO/DMA fr. 1974	1/2" W18,9x19"	1	237,00	
 480 53 32	480 53 32	4099601	10 R	Danfoss RAVL	M20x1	1	246,00	
 480 65 39	480 65 39	48710001	MO10R	Demonteringsnyckel	13 mm	1	44,00	

*Bäst ventiler ansluts i ventilen med befintlig överfallsmutter.

MMA's termostat Evosense är avsedd att användas till utbytesinsatser.

Utbytesinsatser för äldre radiatorventiler

	RSK nr	Art nr	Benämning	Beskrivning	Dim	Insatsgänga	Förp.	Pris/st
<p>10C 10F 10Y</p>	480 52 43	4090490	10 C	AHA-Theorell/ FÄRE	3/8"	W18,9x19"	1	237,00
	480 52 46	4090790	10 F	AHA-Theorell/ FÄRE	1/2"	W21x19"	1	237,00
	480 52 47	4090990	10 Y	AHA-Theorell	3/4"	W24x19"	1	237,00
	* det finns AHA-Theorell ventiler med M16x1 gänga, då passar 480 56 45 NIA.							
<p>21P</p>	480 52 41	4094690	21 P	Osby 2001		M16x1	1	342,00
<p>10 B 10 10 G 20 10 B 15</p>	480 52 48	4096490	10 B 10	NAF 57 1957-64	3/8"	G3/8"	1	237,00
		4096490	10 B 10	NAF 64 1964-70	3/8"	G3/8"	1	237,00
	480 52 49	4096590	10 B 15	NAF 57 1957-64	1/2"	G3/8"	1	237,00
		4096590	10 B 15	NAF 64 1964-70	1/2"	G3/8"	1	237,00
	480 52 50	4096690	10 G 20	NAF 57 1957-64	3/4"	M22x1,5	1	237,00
		4096690	10 G 20	NAF 64 1964-70	3/4"	M22x1,5	1	237,00
<p>10 D</p>	480 52 53	4090590	10 D	AGA/HRV/TRV 1960-65 lös ventil		M22x1,5	1	237,00
<p>OSY</p>	480 52 97	4150401	OSY	OSY			1	237,00
MMA's termostat Evosense är avsedd att användas till utbytesinsatser.								

Utbytesinsatser för AGA/Thermopanel koppel 2-rörs

	RSK nr	Art nr	Benämning	Beskrivning	Insatsgånga	Förp	Pris/st
	480 56 48	4095201	RNT	Samtliga Koppel AGA/TP fr.1970-88 2-rörs	M16x1	1	244,00
	480 56 50	4873401	MRNT	Monteringsverktyg till RNT		1	57,00
	480 56 57	4873803	FV3	Förinställningsverktyg		1	645,00
			Blå tejp = 2-rörs	Gul tejp = 2-rörs			

Utbytesinsatser för AGA/Thermopanel koppel 1-rörs

	RSK nr	Art nr	Benämning	Beskrivning	Insatsgånga	Förp	Pris/st
	480 56 45	4092102	NIA	Samtliga Koppel AGA/TP fr.1970-88 1-rörs	M16x1	1	199,00
				Röd tejp = 1-rörs			
	480 56 66	4832901		Demonteringsverktyg AGA/Thermopanel		1	57,00

Utbyte av Danfoss-koppel

	RSK nr	Art nr	Benämning	Beskrivning	Förp	Pris/st
	480 53 35	4280901	ANVD	Avig vinkel, DN 10	1/30	182,00
	184 00 87	9001086	M18/12/K12	Mutter och kona	1	15,00
	480 56 55	4873801	FV 1	Förinställningsverktyg	1	659,00

Insatser Epecon

	RSK nr	Art nr	Benämning	Beskrivning	Insatsgånga	Förp	Pris/st
	480 56 52	4080901	NTM	Epecon-koppel 1978-82 Sensotherm 1-2 rörs. Ej förinst.	M22x1,0	1	212,00
	480 56 51	4080701	NI	Banjoansl. 1984-92 Liten packbox Epecon med banjoanslutning från 85- ca 92. Banjobult med eller utan förinställning, med huv = förinställning. NI-insats-liten packbox nyckelgrepp 8 mm	M18x1,0	1	212,00
	480 52 67	4080101	AN	Banjoansl. 1988-92 Med förinställning AN-koppelinsats. Nyckelgrepp, packbox 13 mm	M22x1,0	1	212,00
	480 52 13	4080003	TIF	FVR22, 1992-2000 TIF insats. Nyckelgrepp, packbox 13 mm	M22x1,0	1	212,00

Utbytesinsatser för M-serien - 1966-1980

	RSK nr	Art nr	Benämn	Beskrivning	Insatsgänga	Förp	Pris/st
 NTM NTMS	480 56 52	4080901	NTM	Stato/Minor/Honeywell 1966-78	M22x1,0	1	212,00
	480 56 52	4080901	NTM	Koppel 1972-80 Ventil NR 20 märkt 0.72	M22x1,0	1	212,00
	480 52 08	4080902	NTMS	Ettrörs 1972-78	M22x1,0	1	212,00

Utbytesinsatser för MMA ventiler - 1978-

	RSK nr	Art nr	Benämn	Beskrivning	Insatsgänga	Förp	Pris/st
 AN-koppel ANR TIF TI NI	480 52 67	4080101	Insats	AN-koppel 1984-	M22x1,0	1	212,00
	480 52 09	4080501	Insats	ANR/ANAV10 1984-	M22x1,0	1	212,00
	480 52 10	4081501	Insats	Ventil märkt 0.4, AN-koppel 2005- ANV10 1984-	M22x1,0	1	212,00
	480 51 97	4099201	Insats	RN10 1978-83	M22x1,0	1	227,00
	480 52 13	4080003	TIF	FV-serien 1992- VR-koppel 1992-	M22x1,0	1	212,00
	480 52 13	4080003	TIF	TP-koppel 1988-	M22x1,0	1	212,00
	480 52 14	4082901	TI	V-serien 1992-	M22x1,0	1	212,00
	480 56 51	4080701	NI	N-serien 1978-91 Ventil märkt NR 0.38, 0.55,	M18x1,0	1	212,00
	481 20 78	40810401	Evoflow insats	2017-	M22x1,0	1	233,00

Byting

	RSK nr	Art nr	Benämn	Beskrivning	Förp	Pris/st
	480 52 70	4876201	Byting	Samtliga MMA ventiler efter 1978 exkl. AN ventiler före 2002, inkl. insatsnyckel. Adapter för spolninga av system ingår.	1	4772,00
	480 52 77	4831201	Insatsnyckel extra		1	93,00

Packboxar AGA/TP								
		RSK nr	Art nr	Benämning	Beskrivning	Nyckel	Förp	Pris/st
	NTI	480 52 23	5490779	• NTI	stiftlängd 18,1 mm	6 mm	1	76,00
	STI	480 52 24	5490778	• STI	stiftlängd 23,7 mm	6 mm	1	76,00
	RTI	480 52 25	4004739	• RTI	stiftlängd 22,0 mm	8 mm	1	76,00
	NIA	480 52 21	4088002	NIA	stiftlängd 18,0 mm	8 mm	1	76,00
	RNT	480 52 94	4088307	RNT	stiftlängd 23,0 mm	13 mm	1	76,00

Packboxar MMA ventiler							
		RSK nr	Art nr	Beskrivning	Nyckel	Förp	Pris/st
	480 52 15	480 52 15	4088302	• Packbox med stift för TIF, FVR, VR-koppel	13 mm	1	76,00
	480 52 16	480 52 16	4088303	• Packbox med stift för TI, NDV25, NKV15	13 mm	1	76,00
	480 52 17	480 52 17	4088304	• Packbox med stift för AN/RN-serien, stiftlängd 23 mm	13 mm	1	76,00
	480 52 21	480 52 21	4088301	Packbox med stift för RN10-serien	13 mm	1	76,00
	480 52 18	480 52 21	4088002	• Packbox med stift för NI, NTM, NTMS, NIA, stiftlängd 18 mm	8 mm	1	76,00
	480 52 18	480 52 18	4088501	• Packbox utan stift (pressat i spindeln) för MI, NAF S-65, FRV15/1, 21E, NDV15, NDV1506	12 mm	1	76,00
	480 52 19	480 52 19	4088702	Packbox med stift för övriga insatser ställbart stift	13 mm	1	76,00

Reservdelar							
		RSK nr	Art nr	Benämning	Beskrivning	Förp	Pris/st
			4503402	Kåpa	ENTL, Evosense Remote	1	16,00
			3852802	Hållare	ENTL, Evosense Remote	1	16,00
			4872301	Säte 21F		1	16,00
			4872001	Säte 21B		1	16,00
		480 63 56	4731801	Delad packning		1	17,00

Tillbehör							
		RSK nr	Art nr	Benämning	Gänga	Förp	Pris/st
		480 52 56	4504801	Täcklock L22 inkl. O-ring	M22x1,5	1	74,00
		480 52 76	9000222	Propp PHE inkl. packning för HE-radiator	W18,9x19	1	78,00
			45010501	Propp	M16x1	1	78,00

Adaptrar Evosense (och MTW)-28

	RSK nr	Art nr	Benämning	Beskrivning	Gänga	Förp	Pris/st
	480 57 70	4030901	• MMA-M	Stato/Minor/ Honeywell före 1978	M28x1,5	1	46,00
	480 52 05	4030601	MMA-X	Damixa	M30x1,5	1	127,00
	480 52 54	4030602	MMA-HW	Honeywell	M30x1,5	1	46,00
	480 52 55	4031301	HW-MMA	Termostat M30x1,5	M28x1,5	1	127,00
	480 52 81	4031602	• MMA-RAVL	Danfoss	Diam.26	1	53,00
	480 52 83	4033001	• MMA-RAV	Danfoss	Diam.34	1	53,00
	480 52 84	4033201	• MMA-RAN	Danfoss	Diam.23	1	53,00
	480 52 54	4030602	MMA-HW	TA/Heimeier	M30x1,5	1	53,00
	480 52 85	4033301	• MMA-RVT	TA	M28x1,5	1	53,00
	480 52 86	4033401	• MMA-TRV	TA	M28x1,5	1	53,00
	480 52 85	4033301	MMA-EP	Epecon/Fluid	M28x1,5	1	53,00
	480 52 82	4033101	MMA-NTI	AGA/TP 1970-1978	M20x1	1	127,00
	480 52 88	4406801	MMA-RTI/STI	AGA/TP 1978-1988	M20x1	1	127,00
	480 52 91	9000279	AL	Adapterlåda 6 st x 8 st adaptrar		1	1353,00

• Markerar i ovanstående tabell de adaptrar som ingår i adapterlådan.

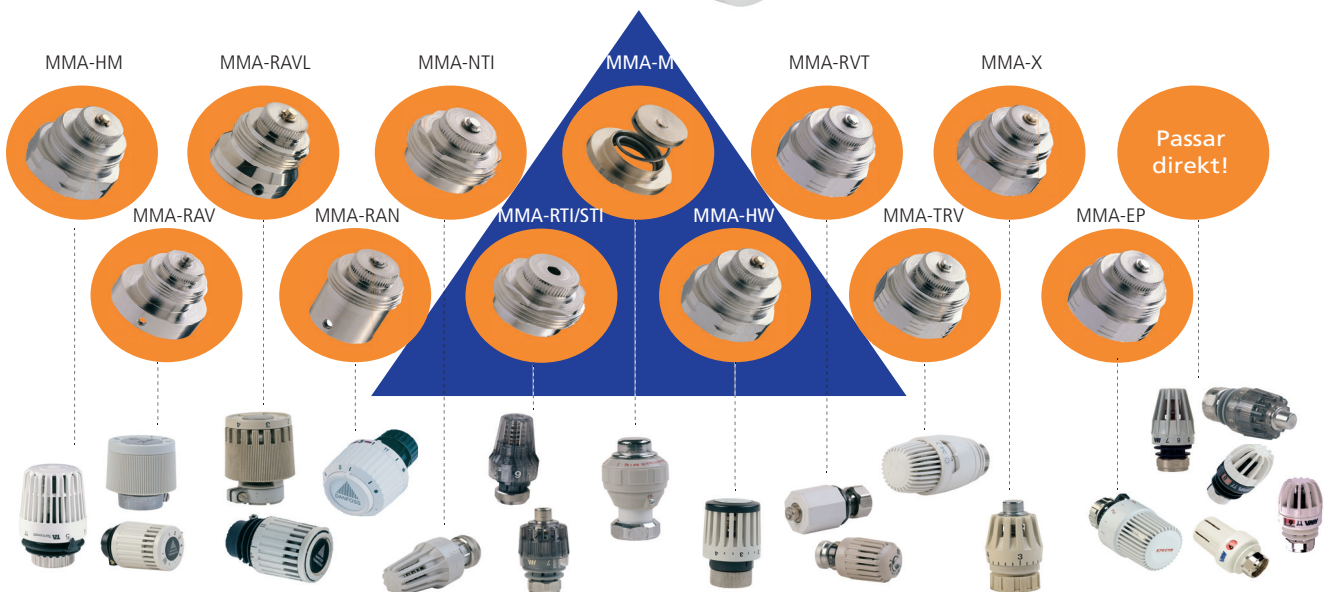

Januari 2018

Förinställningsverktyg							
	RSK nr	Art nr	Benämn	Beskrivning	Förp	Pris/st	
	FN2	480 61 04	4870101	FN 2	Förinställningsnyckel (grå ratt med splines) för FV4, FV5, FV8, FV9, FV10 och FV11	1	45,00
	FV4	480 61 02	4873804	FV 4	Förinställningsverktyg (grå) för TP och MMA-koppel med banjoanslutning, FN2 ingår	1	659,00
	FV5	480 61 03	4873805	FV 5	Förinställningsverktyg (svart) för FV-serien alla dim. samt MMA Flex-koppel, FN2 ingår	1	659,00
	FV8	480 63 58	4873808	FV 8	Förinställningsverktyg (röd) för FVX-serien, FN2 ingår	1	659,00
	FV9	480 56 63	4873809	FV 9	Förinställningsverktyg FLK (orange) för Flexibel, FN2 ingår	1	659,00
	FV18	480 66 60	4873818	FV 18	Förinställningsverktyg (grön) för STVT15 FN2 ingår	1	659,00
	FV21	480 70 07	4873821	FV 21	Förinställningsverktyg (ljusgrön) för FVRe FN2 ingår	1	659,00
	FV 21	481 20 83	4873822	FV 22	Förinställningsverktyg för Evoflow. FN2 ingår	1	659,00
		480 68 21	4833101	FVI nyckel	Förinställningsverktyg FVI insats	1	77,00
	FN	480 56 58	4870102	FN	Förinställningsnyckel (blå ratt med tappar) för FV1, FV2, FV3	1	71,00
	FV1	480 56 55	4873801	FV 1	Förinställningsverktyg (vit) för AN-serien, FN ingår	1	659,00
	FV2	480 56 56	4873802	FV 2	Förinställningsverktyg (grön) för RN15, FN ingår	1	659,00
	FV3	480 56 57	4873803	FV 3	Förinställningsverktyg (gul) för RNT-insats, FN ingår	1	659,00
		480 56 59	9000047	FL	Förinställningslåda. Innehåller FV1, FV3, FV4, FV5, FV21, FV22, FN & FN2	1	2116,00

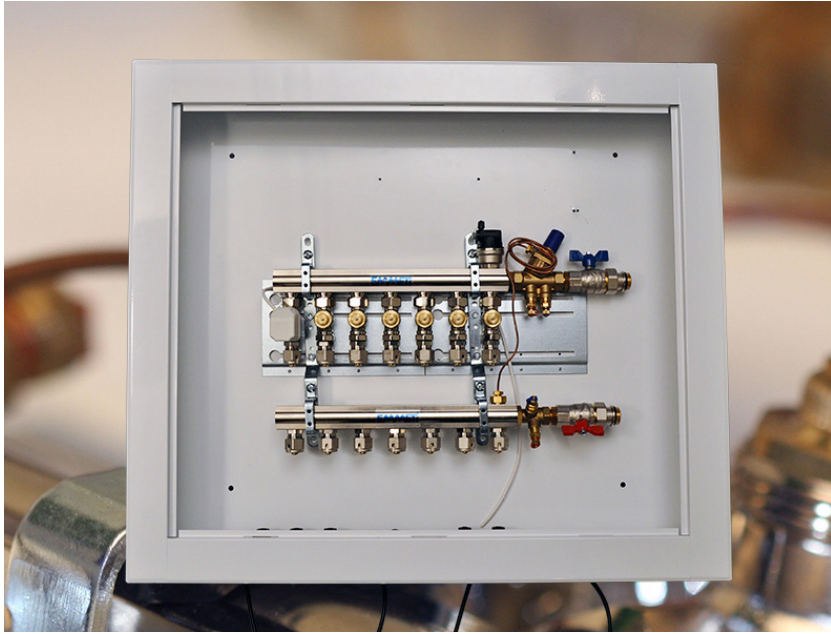

Värmedistribution/Värmecentral

Core används som central för att distribuera värme till radiatorer. Genom att centralisera distributionen kan balansering, injustering och reglering samlas på ett ställe för att förenkla driftsättning, underhåll och obehörig manipulation.

Varje värmecentral kundanpassas för det antal värmeavgivare som skall installeras i anläggningen.

- Centraliserad distribution och styrning av värmesystem
- Balanserad och injusterad från fabrik
- Färdigmonterad och installationsklart

Smartare, Snabbare
Superenkelt



Följ oss på:



Leveransbestämmelser enligt AA VVS 09

- Cirkapriser gäller exkl. moms och emballage
- Leveranser för brutto minst SEK 30.000 levereras fraktfritt exkl. emballage. För övriga leveranser gäller fritt fabrik
- Returgods mottages endast efter överenskommelse och avisering med frakten betald. Produkter som är mer än 2 år gamla krediteras ej.

Med returgodset skall finnas uppgifter om returnummer, ursprungsorder och/ eller fakturanummer.

Vid ankomst av kurant material krediteras med överenskommet (minst 25%) returavdrag beräknat på det fakturavärde som gällde vid leveranstillfället.

Oaviserat, skadat eller inkurant material krediteras ej.



AB Markaryds Metallarmatur

Postadress: Box 10, 285 21 Markaryd

Besöksadress: Järnvägsgatan 19, 285 32 Markaryd

info@mma.se